



reddot award 2019
winner urban design
Gietjzeren rooster Prisma

Betonnen- & polymeerbetonnen goten **Fortis & Poly-Fortis**



2024

Esthetiek in gie

Systemen voor zwaar ve



reddot award 2019
winner urban design



*tijzer en beton
rkeer kunnen mooi zijn!*



Gietijzeren roosters | voor betonnen- en polymeerbetonnen goten



Met geïntegreerde sluiting

De goten zijn met een clipsysteem eenvoudig te vergrendelen.

Klik

Geïntegreerde roostervergrendeling

E 600

Zippa | Gietijzeren roosters

Standaard roosterlengte: 500 mm

	Artikelbeschrijving	Nominale afmeting	Belastingsklasse	Breedte	Randhoogte	Lengte	Kleur	Adviesverkoopprijs excl. BTW
DN100	Belastingsklasse E 600							
	SLR GZ 150-20 GG Zippa E600 (500)	DN 100	E 600	144 mm	20 mm	500 mm	Mica grijs	49,14 €/stuk
DN150	Belastingsklasse E 600							
	SLR GZ 200-20 GG Zippa E600 (500)	DN 150	E 600	194 mm	20 mm	500 mm	Mica grijs	68,80 €/stuk
DN200	Belastingsklasse E 600							
	SLR GZ 250-20 GG Zippa E600 (500)	DN 200	E 600	245 mm	20 mm	500 mm	Mica grijs	103,85 €/stuk



reddot award 2019
winner urban design
Gietijzeren rooster
Prisma

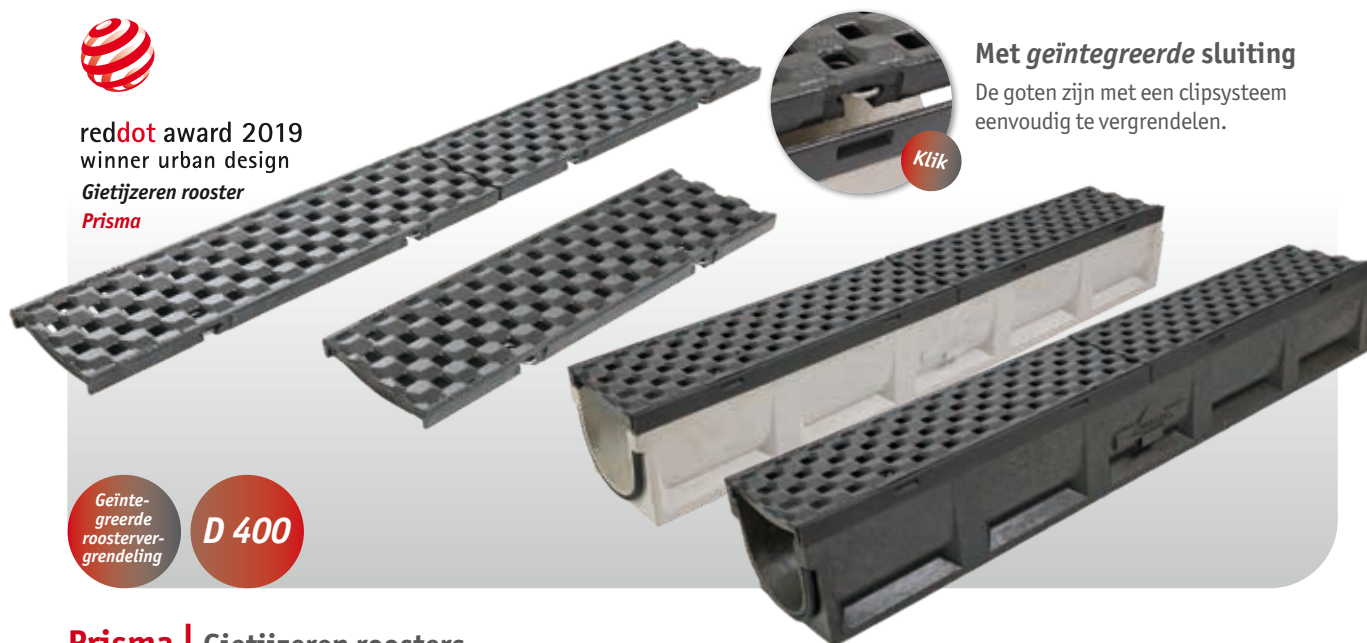

Met geïntegreerde sluiting

De goten zijn met een clipsysteem eenvoudig te vergrendelen.

Klik

Geïntegreerde roostervergrendeling

D 400

Prisma | Gietijzeren roosters

Standaard roosterlengte: 500 mm

	Artikelbeschrijving	Nominale afmeting	Belastingsklasse	Breedte	Randhoogte	Lengte	Kleur	Adviesverkoopprijs excl. BTW
DN100	Belastingsklasse D 400							
	SLR GP 150-20 GG Prisma D400 (500)	DN 100	D 400	144 mm	20 mm	500 mm	Mica grijs	45,83 €/stuk
DN150	Belastingsklasse D 400							
	SLR GP 200-20 GG Prisma D400 (500)	DN 150	D 400	194 mm	20 mm	500 mm	Mica grijs	64,42 €/stuk

Maasroosters voor zwaar verkeer | van thermisch verzinkt staal of roestvrij staal

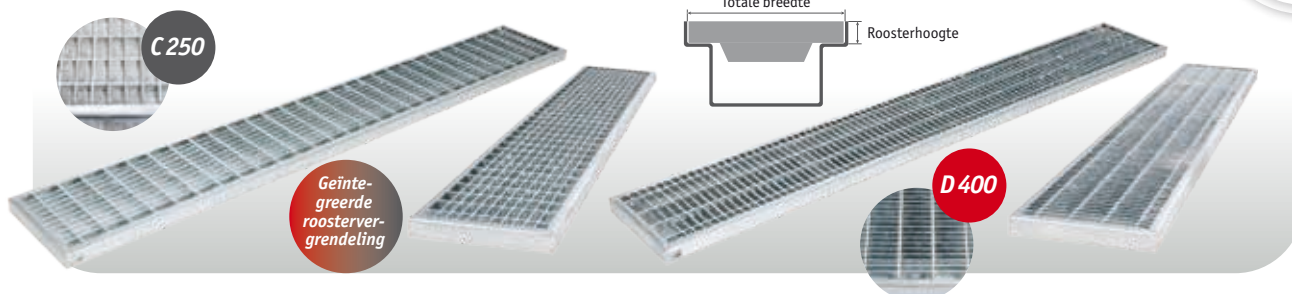

Maasroosters voor zwaar verkeer | van thermisch verzinkt staal

	Artikelbeschrijving	Nominale afmeting	Belastingsklasse	Breedte	Randhoogte	Maaswijdte	Lengte	Adviesverkoopprijs excl. BTW
DN100	Belastingsklasse C 250							
	SLR M 150-20 30x10 C250 ST (1000)	DN 100	C 250	145 mm	20 mm	30 x 10 mm	1.000 mm	63,68 €/stuk
	SLR M 150-20 30x10 C250 ST (500)	DN 100	C 250	145 mm	20 mm	30 x 10 mm	500 mm	41,39 €/stuk
	Belastingsklasse D 400							
DN150	SLR M 150-20 10x30 D400 ST (1000)	DN 100	D 400	145 mm	20 mm	10 x 30 mm	1.000 mm	83,29 €/stuk
	SLR M 150-20 10x30 D400 ST (500)	DN 100	D 400	145 mm	20 mm	10 x 30 mm	500 mm	57,61 €/stuk
	Belastingsklasse C 250							
	SLR M 200-20 30x10 C250 ST (1000)	DN 150	C 250	195 mm	20 mm	30 x 10 mm	1.000 mm	97,03 €/stuk
SLR M 200-20 30x10 C250 ST (500)	DN 150	C 250	195 mm	20 mm	30 x 10 mm	500 mm	67,93 €/stuk	
Belastingsklasse D 400								
SLR M 200-20 10x30 D400 ST (1000)	DN 150	D 400	195 mm	20 mm	10 x 30 mm	1.000 mm	123,75 €/stuk	
SLR M 200-20 10x30 D400 ST (500)	DN 150	D 400	195 mm	20 mm	10 x 30 mm	500 mm	86,62 €/stuk	

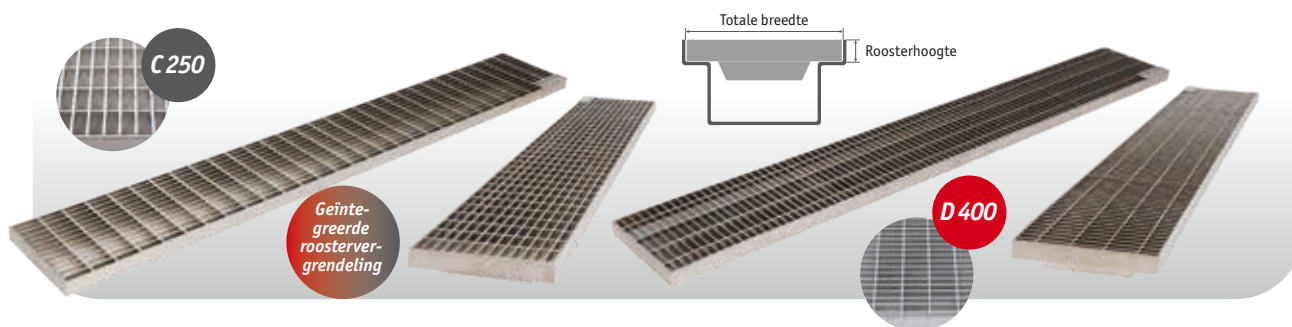

Maasroosters voor zwaar verkeer | van roestvrij staal

	Artikelbeschrijving	Nominale afmeting	Belastingsklasse	Breedte	Randhoogte	Maaswijdte	Lengte	Adviesverkoopprijs excl. BTW
DN100	Belastingsklasse C 250							
	SLR M 150-20 30x10 C250 VA (1000)	DN 100	C 250	145 mm	20 mm	30 x 10 mm	1.000 mm	206,25 €/stuk
	SLR M 150-20 30x10 C250 VA (500)	DN 100	C 250	145 mm	20 mm	30 x 10 mm	500 mm	134,06 €/stuk
	Belastingsklasse D 400							
DN150	SLR M 150-20 10x30 D400 VA (1000)	DN 100	D 400	145 mm	20 mm	10 x 30 mm	1.000 mm	318,21 €/stuk
	SLR M 150-20 10x30 D400 VA (500)	DN 100	D 400	145 mm	20 mm	10 x 30 mm	500 mm	190,94 €/stuk
	Belastingsklasse C 250							
	SLR M 200-20 30x10 C250 VA (1000)	DN 150	C 250	195 mm	20 mm	30 x 10 mm	1.000 mm	251,42 €/stuk
SLR M 200-20 30x10 C250 VA (500)	DN 150	C 250	195 mm	20 mm	30 x 10 mm	500 mm	175,99 €/stuk	
Belastingsklasse D 400								
SLR M 200-20 10x30 D400 VA (1000)	DN 150	D 400	195 mm	20 mm	10 x 30 mm	1.000 mm	369,28 €/stuk	
SLR M 200-20 10x30 D400 VA (500)	DN 150	D 400	195 mm	20 mm	10 x 30 mm	500 mm	258,50 €/stuk	

Langstaafroosters voor zwaar verkeer | van thermisch verzinkt staal of roestvrij staal



Langstaafroosters voor zwaar verkeer 20 x 3 mm | van thermisch verzinkt staal of roestvrij staal

Adviesverkoopprijs excl. BTW

	Artikelbeschrijving	Nominale afmeting	Belastingsklasse	Breedte	Opleghoogte	Staafdikte	Lengte	Thermisch verzinkt staal	Roestvrij staal	
DN100	Belastingsklasse C 250									
	SLR L 150-20 20x3 C250 ST of VA (1000)	DN 100	C 250	145 mm	20 mm	20 x 3 mm	1.000 mm	229,13 €/stuk	308,26 €/stuk	
	SLR L 150-20 20x3 C250 ST of VA (500)	DN 100	C 250	145 mm	20 mm	20 x 3 mm	500 mm	160,39 €/stuk	215,78 €/stuk	
	Belastingsklasse D 400									
DN150	Belastingsklasse C 250									
	SLR L 200-20 20x3 C250 ST of VA (1000)	DN 150	C 250	195 mm	20 mm	20 x 3 mm	1.000 mm	285,93 €/stuk	369,68 €/stuk	
	SLR L 200-20 20x3 C250 ST of VA (500)	DN 150	C 250	195 mm	20 mm	20 x 3 mm	500 mm	200,15 €/stuk	258,78 €/stuk	
	Belastingsklasse D 400									
DN150	Belastingsklasse C 250									
	SLR L 200-20 20x3 D400 ST of VA (1000)	DN 150	D 400	195 mm	20 mm	20 x 3 mm	1.000 mm	352,98 €/stuk	487,64 €/stuk	
	SLR L 200-20 20x3 D400 ST of VA (500)	DN 150	D 400	195 mm	20 mm	20 x 3 mm	500 mm	247,09 €/stuk	341,36 €/stuk	

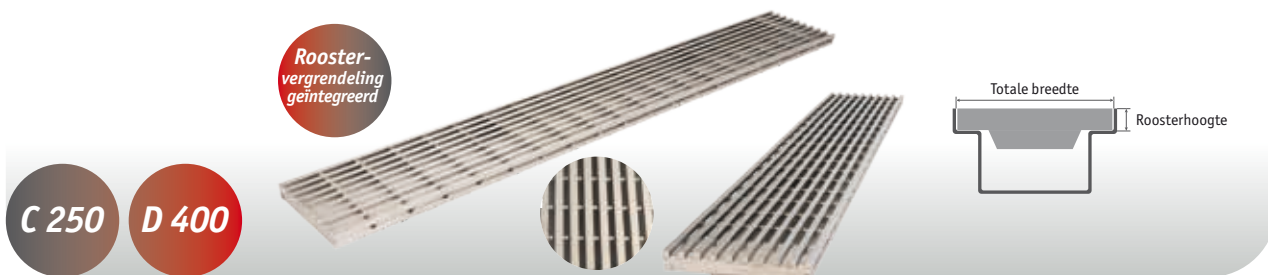

Langstaafroosters voor zwaar verkeer Hydra Linearis | van roestvrij staal

	Artikelbeschrijving	Nominale afmeting	Belastingsklasse	Breedte	Opleghoogte	Staafdikte	Lengte	Adviesverkoopprijs excl. BTW
DN100	Belastingsklasse C 250							
	SLR LH 150-20 7x7 C250 VA (1000)	DN 100	C 250	145 mm	20 mm	7 x 7 mm	1.000 mm	309,02 €/stuk
	SLR LH 150-20 7x7 C250 VA (500)	DN 100	C 250	145 mm	20 mm	7 x 7 mm	500 mm	216,32 €/stuk
	Belastingsklasse D 400							
DN150	Belastingsklasse C 250							
	SLR LH 200-20 7x7 C250 VA (1000)	DN 150	C 250	195 mm	20 mm	7 x 7 mm	1.000 mm	370,02 €/stuk
	SLR LH 200-20 7x7 C250 VA (500)	DN 150	C 250	195 mm	20 mm	7 x 7 mm	500 mm	259,02 €/stuk
	Belastingsklasse D 400							
DN150	Belastingsklasse C 250							
	SLR LH 200-20 7x7 D400 VA (1000)	DN 150	D 400	195 mm	20 mm	7 x 7 mm	1.000 mm	494,58 €/stuk
DN150	SLR LH 200-20 7x7 D400 VA (500)	DN 150	D 400	195 mm	20 mm	7 x 7 mm	500 mm	346,20 €/stuk

Sleufopzetstukken & doorspuitputten | van thermisch verzinkt staal of roestvrij staal



gebaseerd op de belastingsklasse

C 250

D 400



C 250



D 400

Sleufopzetstukken | van thermisch verzinkt staal of roestvrij staal

(C 250 = 1,5 mm / D 400 = 3,0 mm)

Adviesverkoopprijs excl. BTW

	Artikelbeschrijving	Nominale afmeting	gebaseerd op de Belastingsklasse	Sleuf-breedte	Breedte	Hals-hoogte	Hoogte	Lengte	Thermisch verzinkt staal	Roestvrij staal	
DN 100	Belastingsklasse C 250										
	SRA 10-150-160-182 ST of VA (1000)	DN 100	C 250	10 mm	145 mm	160 mm	182 mm	1.000 mm	85,29 €/stuk	152,53 €/stuk	
	SRA 10-150-160-182 ST of VA (500)	DN 100	C 250	10 mm	145 mm	160 mm	182 mm	500 mm	59,73 €/stuk	99,16 €/stuk	
	Belastingsklasse D 400										
DN 150	Belastingsklasse C 250										
	SRA 10-200-160-182 ST of VA (1000)	DN 150	C 250	10 mm	195 mm	160 mm	182 mm	1.000 mm	97,09 €/stuk	174,71 €/stuk	
	SRA 10-200-160-182 ST of VA (500)	DN 150	C 250	10 mm	195 mm	160 mm	182 mm	500 mm	67,96 €/stuk	112,24 €/stuk	
	Belastingsklasse D 400										
DN 150	Belastingsklasse C 250										
	SRA M 10-150-160-185 ST of VA (1000)	DN 100	D 400	10 mm	145 mm	160 mm	185 mm	1.000 mm	158,79 €/stuk	246,04 €/stuk	
	SRA M 10-150-160-185 ST of VA (500)	DN 100	D 400	10 mm	145 mm	160 mm	185 mm	500 mm	111,15 €/stuk	148,12 €/stuk	
	Belastingsklasse D 400										
DN 150	Belastingsklasse C 250										
	SRA M 10-200-160-185 ST of VA (1000)	DN 150	D 400	10 mm	195 mm	160 mm	185 mm	1.000 mm	170,43 €/stuk	310,22 €/stuk	
	SRA M 10-200-160-185 ST of VA (500)	DN 150	D 400	10 mm	195 mm	160 mm	185 mm	500 mm	119,30 €/stuk	201,65 €/stuk	
	Belastingsklasse D 400										

Eindstukken voor Sleufopzetstukken | van thermisch verzinkt staal of roestvrij staal

	Artikelbeschrijving	Therm. verzinkt	Roestvrij staal
DN 100	Belastingsklasse C 250		
	SRA E 150-160 links ST of VA	9,83 €/stuk	13,91 €/stuk
	SRA E 150-160 rechts ST of VA	9,83 €/stuk	13,91 €/stuk
	Belastingsklasse D 400		
DN 150	SRA M E 150-160 links ST of VA	9,83 €/stuk	13,91 €/stuk
	SRA M E 150-160 rechts ST of VA	9,83 €/stuk	13,91 €/stuk

	Artikelbeschrijving	Therm. verzinkt	Roestvrij staal
DN 150	Belastingsklasse C 250		
	SRA E 200-160 links ST of VA	11,66 €/stuk	14,89 €/stuk
	SRA E 200-160 rechts ST of VA	11,66 €/stuk	14,89 €/stuk
	Belastingsklasse D 400		
DN 150	SRA M E 200-160 links ST of VA	11,66 €/stuk	14,89 €/stuk
	SRA M E 200-160 rechts ST of VA	11,66 €/stuk	14,89 €/stuk

gebaseerd op de belastingsklasse

C 250

D 400



Gebruiksvoorbeeld met de betonnen goot Fortis

Doorspuitputten | van thermisch verzinkt staal of roestvrij staal

(C 250 = 1,5 mm / D 400 = 3,0 mm)

Adviesverkoopprijs excl. BTW

	Artikelbeschrijving	Nominale afmeting	gebaseerd op de Belastingsklasse	Sleuf-breedte	Breedte	voor Hoogte	voor Hals-hoogte	Lengte	Thermisch verzinkt staal	Roestvrij staal	
DN 100	Belastingsklasse C 250										
	SRA RKL 10-150-182 ST of VA	DN 100	C 250	10 mm	145 mm	182 mm	160 mm	500 mm	175,67 €/stuk	279,15 €/stuk	
	Belastingsklasse D 400										
DN 100	SRA RKL M 10-150-185 ST of VA	DN 100	D 400	10 mm	145 mm	185 mm	160 mm	500 mm	292,96 €/stuk	400,57 €/stuk	
	Belastingsklasse C 250										
DN 150	SRA RKL 10-200-182 ST of VA	DN 150	C 250	10 mm	195 mm	182 mm	160 mm	500 mm	224,69 €/stuk	330,27 €/stuk	
	Belastingsklasse D 400										
	SRA RKL M 10-200-185 ST of VA	DN 150	D 400	10 mm	195 mm	185 mm	160 mm	500 mm	320,44 €/stuk	423,45 €/stuk	

Robuust, stabiel en visueel aantrekkelijk: dit is in het kort het nieuwe **Fortis**- en **Poly-Fortis** systeem. U kunt kiezen tussen goten van beton of polymeerbeton; naar keuze met gietijzeren, thermisch verzinkte of roestvrijstalen randen.

Ons assortiment roosters voor zwaar gebruik van metaal is in 2019 uitgebreid met twee gietijzeren roosters: Het met een **reddot** bekroonde rooster **Prisma** (weergegeven in het voorbeeld) en **Zipa** (p. 4).

voor belastingsklassen D 400 tot E 600



geïntegreerde afdichting





Vuilvangkorf van RVS

Vuilvangkorven van roestvrij staal zijn duurzaam en zorgen ervoor dat de rioolputten snel en gemakkelijk gereinigd kunnen worden.



Gietijzeren designroosters

De gietijzeren roosters Prisma en Zippa geven afwateringssystemen een nieuwe look, zijn dankzij een clipverbinding afsluitbaar en zijn voorzien van een hoogwaardige KTL-coating (kathodische dompellak).

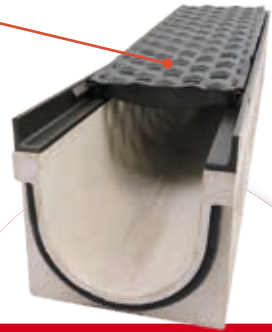

Glادة structuur

Dankzij de dichte oppervlaktestructuur garanderen de betonnen goten een optimale doorstroming zonder weerstand.



randbescherming van gietijzer voor gietijzeren roosters

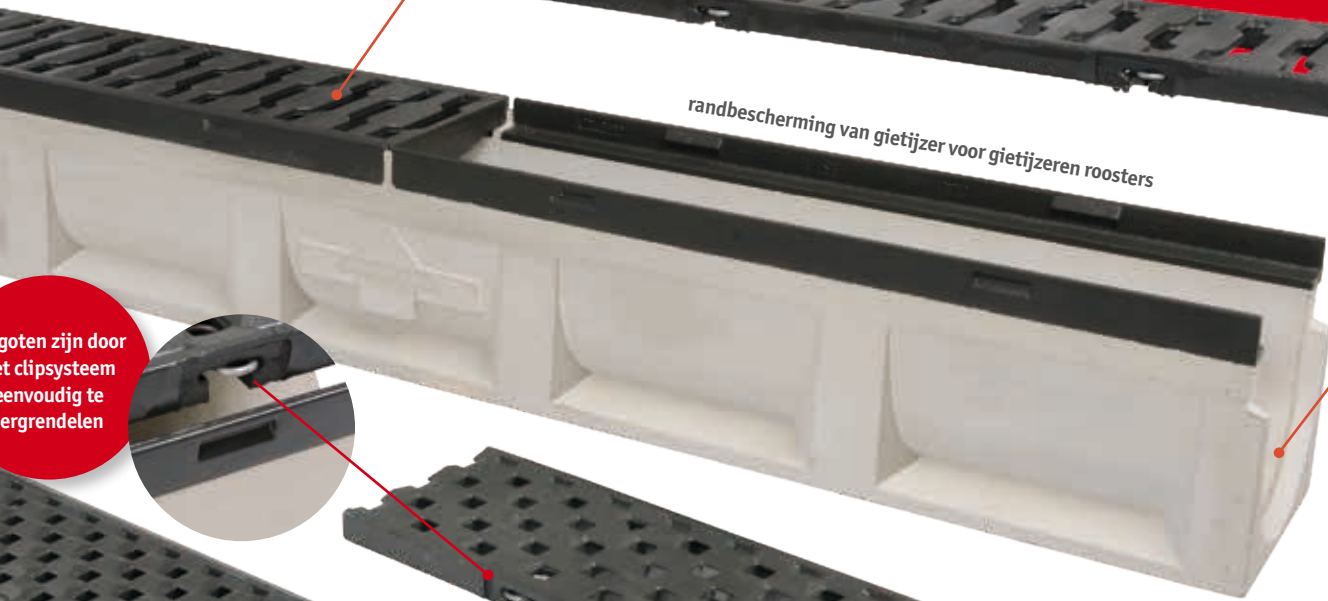

randbescherming van thermisch verzinkt staal voor gietijzeren roosters

goten zijn door het clipsysteem eenvoudig te vergrendelen

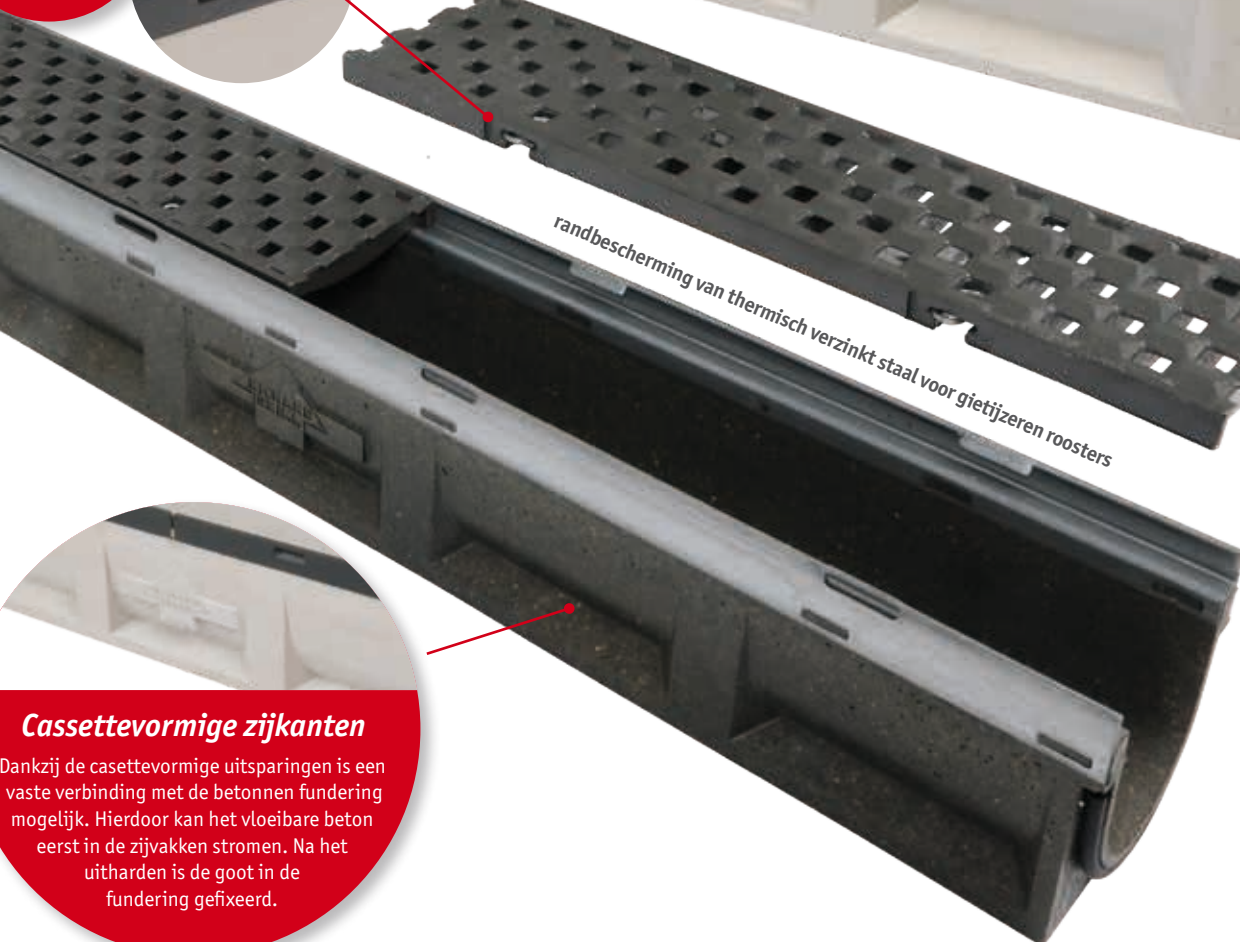

Cassettevormige zijkanten

Dankzij de cassettevormige uitsparingen is een vaste verbinding met de betonnen fundering mogelijk. Hierdoor kan het vloeibare beton eerst in de zijvakken stromen. Na het uitharden is de goot in de fundering gefixeerd.



reddot award 2019
winner urban design
Gietijzeren rooster *Prisma*

Fortis | 80 mm hoge betonnen goten met randbescherming van thermisch verzinkt staal voor gietijzeren roosters



Fortis | 1.000 mm & 500 mm betonnen goten met randbescherming van therm. verzinkt staal

	Artikelbeschrijving	Nominale afmeting	Belastings-klasse	Breedte	Hoogte	Lengte	Adviesverkoopprijs excl. BTW
DN100	Hoogte 80 mm						
	ERFO 155-80-1000 ST G	DN 100	D 400	155 mm	80 mm	1.000 mm	60,77 €/stuk
	ERFO 155-80-500 ST G	DN 100	D 400	155 mm	80 mm	500 mm	45,58 €/stuk

Fortis | eindstuk van thermisch verzinkt staal

Artikelbeschrijving	Nominale afmeting	Breedte	Hoogte	Adviesverkoopprijs excl. BTW
ERF E 155-80 ST	DN 100	155 mm	80 mm	7,19 €/stuk

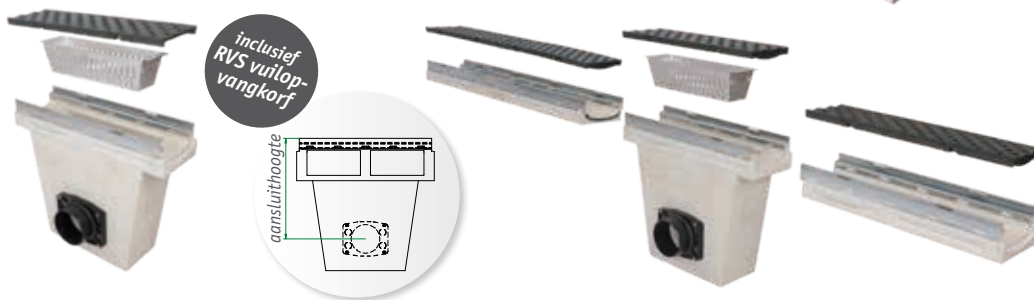

Fortis | 500 mm betonnen vuilvanger met randbescherming van thermisch verzinkt staal

	Artikelbeschrijving	Nominale afmeting	gebaseerd op de Belastings-klasse	voor Goot-breedte	voor Goot-hoogte	Aansluit-hoogte	Adviesverkoopprijs excl. BTW
DN100	voor Goothoogte 80 mm						
	ERFO SK 155-80 ST G	DN 100	D 400	155 mm	80 mm	310 mm	172,73 €/stuk



Fortis | 1.000 mm & 500 mm betonnen goten inkl. moffen met randbescherming van therm. verzinkt staal

	Artikelbeschrijving	Plaats van de mof	Nominale afmeting	Belastings-klasse	Breedte	Hoogte	Lengte	Adviesverkoopprijs excl. BTW
DN100	Hoogte 150 mm							
	ERFO SN 155-80-1000 ST G	Groef kant	DN 100	D 400	155 mm	80 mm	1.000 mm	96,24 €/stuk
	ERFO SF 155-80-1000 ST G	Veer kant	DN 100	D 400	155 mm	80 mm	1.000 mm	96,24 €/stuk
	ERFO SM 155-80-500 ST G	Midden	DN 100	D 400	155 mm	80 mm	500 mm	81,06 €/stuk



Fortis | Betonnen goten

D 400

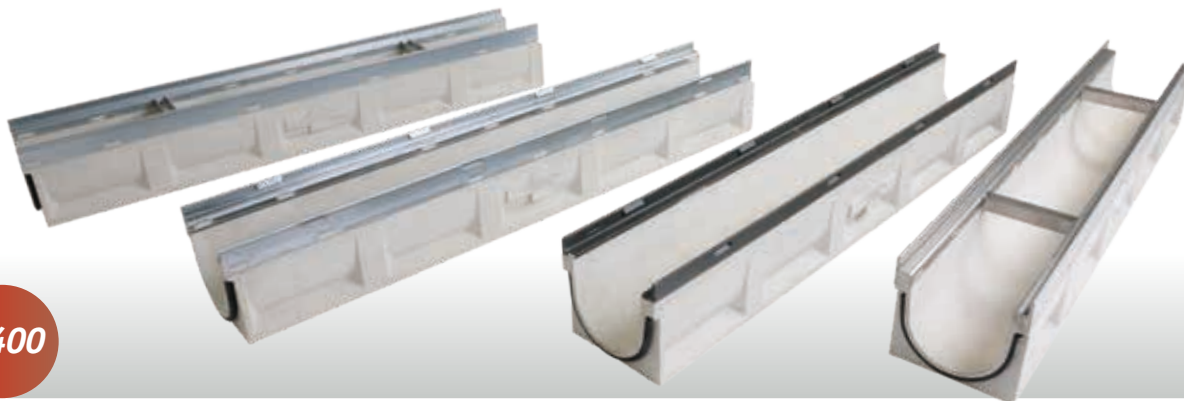

nu ook in 250 mm hoogte beschikbaar

Fortis | 1.000 mm & 500 mm betonnen goten

Adviesverkoopprijs excl. BTW

* Voer de materiaalkeuze voor de randbescherming in de artikelbeschrijving in.

Artikelbeschrijving	Nominale afmeting	Belastings-klasse	Breedte	Hoogte	Lengte	* ST Thermisch verzinkt staal	* ST G Thermisch verzinkt staal voor gietijz. roosters	* GG Gietijzer voor gietijzere roosters	* VA Roestvrij staal
Hoogte 150 mm									
ERFO 155-150-1000 (*)	DN 100	D 400	155 mm	150 mm	1.000 mm	60,77 €/stuk	60,77 €/stuk	87,66 €/stuk	109,24 €/stuk
ERFO 155-150-500 (*)	DN 100	D 400	155 mm	150 mm	500 mm	45,58 €/stuk	45,58 €/stuk	61,36 €/stuk	76,45 €/stuk
Hoogte 175 mm									
ERFO 155-175-1000 (*)	DN 100	D 400	155 mm	175 mm	1.000 mm	60,77 €/stuk	60,77 €/stuk	87,66 €/stuk	109,24 €/stuk
ERFO 155-175-500 (*)	DN 100	D 400	155 mm	175 mm	500 mm	45,58 €/stuk	45,58 €/stuk	61,36 €/stuk	76,45 €/stuk
Hoogte 200 mm									
ERFO 155-200-1000 (*)	DN 100	D 400	155 mm	200 mm	1.000 mm	60,77 €/stuk	60,77 €/stuk	87,66 €/stuk	109,24 €/stuk
ERFO 155-200-500 (*)	DN 100	D 400	155 mm	200 mm	500 mm	45,58 €/stuk	45,58 €/stuk	61,36 €/stuk	76,45 €/stuk
Hoogte 200 mm									
ERFO 206-200-1000 (*)	DN 150	D 400	206 mm	200 mm	1.000 mm	81,00 €/stuk	81,00 €/stuk	105,05 €/stuk	139,10 €/stuk
ERFO 206-200-500 (*)	DN 150	D 400	206 mm	200 mm	500 mm	56,70 €/stuk	56,70 €/stuk	68,29 €/stuk	97,37 €/stuk

Fortis | eindstukken van thermisch verzinkt staal of roestvrij staal

Adviesverkoopprijs excl. BTW

Artikelbeschrijving	Nominale afmeting	Breedte	Hoogte	Thermisch verzinkt staal	Roestvrij staal
ERF E 155-150 ST of VA	DN 100	155 mm	150 mm	7,19 €/stuk	10,04 €/stuk
ERF E 155-175 ST of VA	DN 100	155 mm	175 mm	7,58 €/stuk	11,79 €/stuk
ERF E 155-200 ST of VA	DN 100	155 mm	200 mm	8,19 €/stuk	14,24 €/stuk
ERF E 206-200 ST of VA	DN 150	206 mm	200 mm	8,32 €/stuk	15,49 €/stuk



Fortis | 500 mm betonnen-vuilvanger

Adviesverkoopprijs excl. BTW

* Voer de materiaalkeuze voor de randbescherming in de artikelbeschrijving in.

Artikelbeschrijving	Nominale afmeting	gebaseerd op de Belastings-klasse	voor Goot-breedte	voor Goot-hoogte	Aansluit-hoogte	* ST Thermisch verzinkt staal	* ST G Thermisch verzinkt staal voor gietijz. roosters	* GG Gietijzer voor gietijzere roosters	* VA Roestvrij staal
voor Goothoogte 150 mm									
ERFO SK 155-150 (*)	DN 100	D 400	155 mm	150 mm	380 mm	172,73 €/stuk	172,73 €/stuk	181,11 €/stuk	229,59 €/stuk
voor Goothoogte 175 mm									
ERFO SK 155-175 (*)	DN 100	D 400	155 mm	175 mm	405 mm	172,73 €/stuk	172,73 €/stuk	181,11 €/stuk	229,59 €/stuk
voor Goothoogte 200 mm									
ERFO SK 155-200 (*)	DN 100	D 400	155 mm	200 mm	430 mm	172,73 €/stuk	172,73 €/stuk	181,11 €/stuk	229,59 €/stuk
voor Goothoogte 200 mm									
ERFO SK 206-200 (*)	DN 150	D 400	206 mm	200 mm	410 mm	253,68 €/stuk	253,68 €/stuk	266,26 €/stuk	373,83 €/stuk



1.000 mm en 500 mm betonnen goten met mof vindt u op [pagina 16](#).



Poly-Fortis | Polymeerbetonnen goten

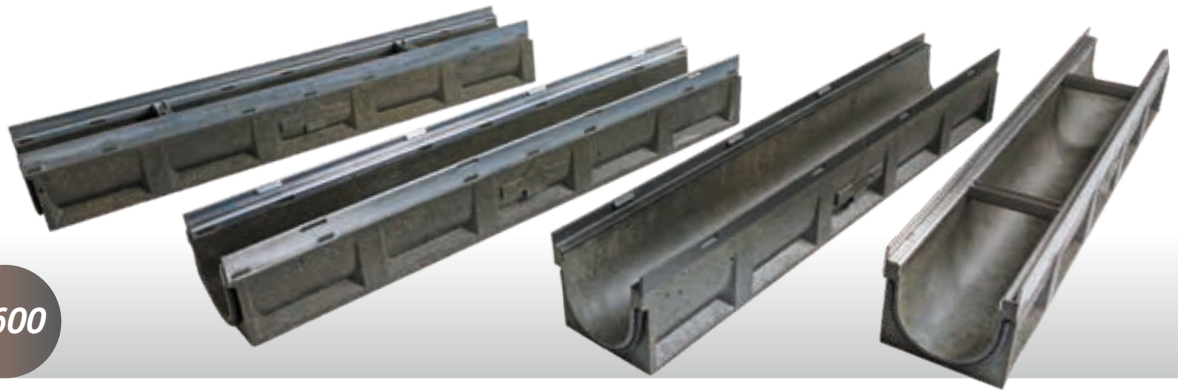

D 400

E 600

nu ook in 250 mm hoogte beschikbaar

Poly-Fortis | 1.000 mm & 500 mm polymeerbetonnen goten

Adviesverkoopprijs excl. BTW

* Voer de materiaalkeuze voor de randbescherming in de artikelbeschrijving in.

Artikelbeschrijving	Nominale afmeting	Belastings-klasse	Breedte	Hoogte	Lengte	* ST Thermisch verzinkt staal	* ST G Thermisch verzinkt staal voor gietijz. roosters	* GG Gietijzer voor gietijzere roosters	* VA Roestvrij staal
Hoogte 150 mm									
ERPF 155-150-1000 (*)	DN 100	D 400	155 mm	150 mm	1.000 mm	62,60 €/stuk	62,60 €/stuk	90,28 €/stuk	112,51 €/stuk
ERPF 155-150-500 (*)	DN 100	D 400	155 mm	150 mm	500 mm	46,94 €/stuk	46,94 €/stuk	63,20 €/stuk	78,75 €/stuk
Hoogte 175 mm									
ERPF 155-175-1000 (*)	DN 100	E 600	155 mm	175 mm	1.000 mm	62,60 €/stuk	62,60 €/stuk	90,28 €/stuk	112,51 €/stuk
ERPF 155-175-500 (*)	DN 100	E 600	155 mm	175 mm	500 mm	46,94 €/stuk	46,94 €/stuk	63,20 €/stuk	78,75 €/stuk
Hoogte 200 mm									
ERPF 155-200-1000 (*)	DN 100	E 600	155 mm	200 mm	1.000 mm	62,60 €/stuk	62,60 €/stuk	90,28 €/stuk	112,51 €/stuk
ERPF 155-200-500 (*)	DN 100	E 600	155 mm	200 mm	500 mm	46,94 €/stuk	46,94 €/stuk	63,20 €/stuk	78,75 €/stuk
Hoogte 200 mm									
ERPF 206-200-1000 (*)	DN 150	D 400	206 mm	200 mm	1.000 mm	82,70 €/stuk	82,70 €/stuk	108,20 €/stuk	143,28 €/stuk
ERPF 206-200-500 (*)	DN 150	D 400	206 mm	200 mm	500 mm	57,89 €/stuk	57,89 €/stuk	75,74 €/stuk	100,29 €/stuk

Fortis | eindstukken van thermisch verzinkt staal of roestvrij staal

Adviesverkoopprijs excl. BTW

Artikelbeschrijving	Nominale afmeting	Breedte	Hoogte	Thermisch verzinkt staal	Roestvrij staal
ERF E 155-150 ST of VA	DN 100	155 mm	150 mm	7,19 €/stuk	10,04 €/stuk
ERF E 155-175 ST of VA	DN 100	155 mm	175 mm	7,58 €/stuk	11,79 €/stuk
ERF E 155-200 ST of VA	DN 100	155 mm	200 mm	8,19 €/stuk	14,24 €/stuk
ERF E 206-200 ST of VA	DN 150	206 mm	200 mm	8,32 €/stuk	15,49 €/stuk



inclusief RVS vuilvangkorf

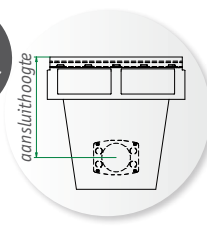

Poly-Fortis | 500 mm polymeerbetonnen-vuilvanger

Adviesverkoopprijs excl. BTW

* Voer de materiaalkeuze voor de randbescherming in de artikelbeschrijving in.

Artikelbeschrijving	Nominale afmeting	gebaseerd op de Belastings-klasse	voor Goot-breedte	voor Goot-hoogte	Aansluit-hoogte	* ST Thermisch verzinkt staal	* ST G Thermisch verzinkt staal voor gietijz. roosters	* GG Gietijzer voor gietijzere roosters	* VA Roestvrij staal
voor Goothoogte 150 mm									
ERPF SK 155-150 (*)	DN 100	D 400	155 mm	150 mm	380 mm	172,73 €/stuk	172,73 €/stuk	181,11 €/stuk	229,59 €/stuk
voor goothoogte 175 mm									
ERPF SK 155-175 (*)	DN 100	E 600	155 mm	175 mm	405 mm	172,73 €/stuk	172,73 €/stuk	181,11 €/stuk	229,59 €/stuk
voor goothoogte 200 mm									
ERPF SK 155-200 (*)	DN 100	E 600	155 mm	200 mm	430 mm	172,73 €/stuk	172,73 €/stuk	181,11 €/stuk	229,59 €/stuk
voor goothoogte 200 mm									
ERPF SK 206-200 (*)	DN 150	D 400	206 mm	200 mm	410 mm	253,68 €/stuk	253,68 €/stuk	266,26 €/stuk	373,83 €/stuk



1.000 mm en 500 mm polymeerbetonnen goten met mof vindt u op [pagina 16](#).



Fortis en Poly-Fortis | Betonnen- en polymerebetonnen goten met moffen



Fortis | 1.000 mm & 500 mm betonnen goten met moffen

Adviesverkoopprijs excl. BTW

* Voer de materiaalkeuze voor de randbescherming in de artikelbeschrijving in.

Artikelbeschrijving	Plaats van de mof	Nominale afmeting	Belastingsklasse	Breedte	Hoogte	Lengte	* ST Thermisch verzinkt staal	* ST G Thermisch verzinkt staal voor gietijz. roosters	* GG Gietijzer voor gietijzere roosters	* VA Roestvrij staal
DN100										
Hoogte 150 mm										
ERFO SN 155-150-1000 (*)	Groef kant	DN 100	D 400	155 mm	150 mm	1.000 mm	96,24 €/stuk	96,24 €/stuk	123,13 €/stuk	144,72 €/stuk
ERFO SF 155-150-1000 (*)	Veer kant	DN 100	D 400	155 mm	150 mm	1.000 mm	96,24 €/stuk	96,24 €/stuk	123,13 €/stuk	144,72 €/stuk
ERFO SM 155-150-500 (*)	Midden	DN 100	D 400	155 mm	150 mm	500 mm	81,06 €/stuk	81,06 €/stuk	96,84 €/stuk	111,93 €/stuk
Hoogte 175 mm										
ERFO SN 155-175-1000 (*)	Groef kant	DN 100	D 400	155 mm	175 mm	1.000 mm	96,24 €/stuk	96,24 €/stuk	123,13 €/stuk	144,72 €/stuk
ERFO SF 155-175-1000 (*)	Veer kant	DN 100	D 400	155 mm	175 mm	1.000 mm	96,24 €/stuk	96,24 €/stuk	123,13 €/stuk	144,72 €/stuk
ERFO SM 155-175-500 (*)	Midden	DN 100	D 400	155 mm	175 mm	500 mm	81,06 €/stuk	81,06 €/stuk	96,84 €/stuk	111,93 €/stuk
Hoogte 200 mm										
ERFO SN 155-200-1000 (*)	Groef kant	DN 100	D 400	155 mm	200 mm	1.000 mm	96,24 €/stuk	96,24 €/stuk	123,13 €/stuk	144,72 €/stuk
ERFO SF 155-200-1000 (*)	Veer kant	DN 100	D 400	155 mm	200 mm	1.000 mm	96,24 €/stuk	96,24 €/stuk	123,13 €/stuk	144,72 €/stuk
ERFO SM 155-200-500 (*)	Midden	DN 100	D 400	155 mm	200 mm	500 mm	81,06 €/stuk	81,06 €/stuk	96,84 €/stuk	111,93 €/stuk
DN150										
Hoogte 200 mm										
ERFO SN 206-200-1000 (*)	Groef kant	DN 150	D 400	206 mm	200 mm	1.000 mm	116,48 €/stuk	116,48 €/stuk	140,52 €/stuk	174,58 €/stuk
ERFO SF 206-200-1000 (*)	Veer kant	DN 150	D 400	206 mm	200 mm	1.000 mm	116,48 €/stuk	116,48 €/stuk	140,52 €/stuk	174,58 €/stuk
ERFO SM 206-200-500 (*)	Midden	DN 150	D 400	206 mm	200 mm	500 mm	92,17 €/stuk	92,17 €/stuk	103,77 €/stuk	132,85 €/stuk

Poly-Fortis | 1.000 & 500 mm polymerebetonnen goten met moffen

Adviesverkoopprijs excl. BTW

* Voer de materiaalkeuze voor de randbescherming in de artikelbeschrijving in.

Artikelbeschrijving	Plaats van de mof	Nominale afmeting	Belastingsklasse	Breedte	Hoogte	Lengte	* ST Thermisch verzinkt staal	* ST G Thermisch verzinkt staal voor gietijz. roosters	* GG Gietijzer voor gietijzere roosters	* VA Roestvrij staal
DN100										
Hoogte 150 mm										
ERPF SN 155-150-1000 (*)	Groef kant	DN 100	D 400	155 mm	150 mm	1.000 mm	98,07 €/stuk	98,07 €/stuk	125,76 €/stuk	147,98 €/stuk
ERPF SF 155-150-1000 (*)	Veer kant	DN 100	D 400	155 mm	150 mm	1.000 mm	98,07 €/stuk	98,07 €/stuk	125,76 €/stuk	147,98 €/stuk
ERPF SM 155-150-500 (*)	Midden	DN 100	D 400	155 mm	150 mm	500 mm	82,42 €/stuk	82,42 €/stuk	98,67 €/stuk	114,23 €/stuk
Hoogte 175 mm										
ERPF SN 155-175-1000 (*)	Groef kant	DN 100	E 600	155 mm	175 mm	1.000 mm	98,07 €/stuk	98,07 €/stuk	125,76 €/stuk	147,98 €/stuk
ERPF SF 155-175-1000 (*)	Veer kant	DN 100	E 600	155 mm	175 mm	1.000 mm	98,07 €/stuk	98,07 €/stuk	125,76 €/stuk	147,98 €/stuk
ERPF SM 155-175-500 (*)	Midden	DN 100	E 600	155 mm	175 mm	500 mm	82,42 €/stuk	82,42 €/stuk	98,67 €/stuk	114,23 €/stuk
Hoogte 200 mm										
ERPF SN 155-200-1000 (*)	Groef kant	DN 100	E 600	155 mm	200 mm	1.000 mm	98,07 €/stuk	98,07 €/stuk	125,76 €/stuk	147,98 €/stuk
ERPF SF 155-200-1000 (*)	Veer kant	DN 100	E 600	155 mm	200 mm	1.000 mm	98,07 €/stuk	98,07 €/stuk	125,76 €/stuk	147,98 €/stuk
ERPF SM 155-200-500 (*)	Midden	DN 100	E 600	155 mm	200 mm	500 mm	82,42 €/stuk	82,42 €/stuk	98,67 €/stuk	114,23 €/stuk
DN150										
Hoogte 200 mm										
ERPF SN 206-200-1000 (*)	Groef kant	DN 150	D 400	206 mm	200 mm	1.000 mm	118,17 €/stuk	118,17 €/stuk	143,67 €/stuk	178,76 €/stuk
ERPF SF 206-200-1000 (*)	Veer kant	DN 150	D 400	206 mm	200 mm	1.000 mm	118,17 €/stuk	118,17 €/stuk	143,67 €/stuk	178,76 €/stuk
ERPF SM 206-200-500 (*)	Midden	DN 150	D 400	206 mm	200 mm	500 mm	93,36 €/stuk	93,36 €/stuk	111,21 €/stuk	135,76 €/stuk

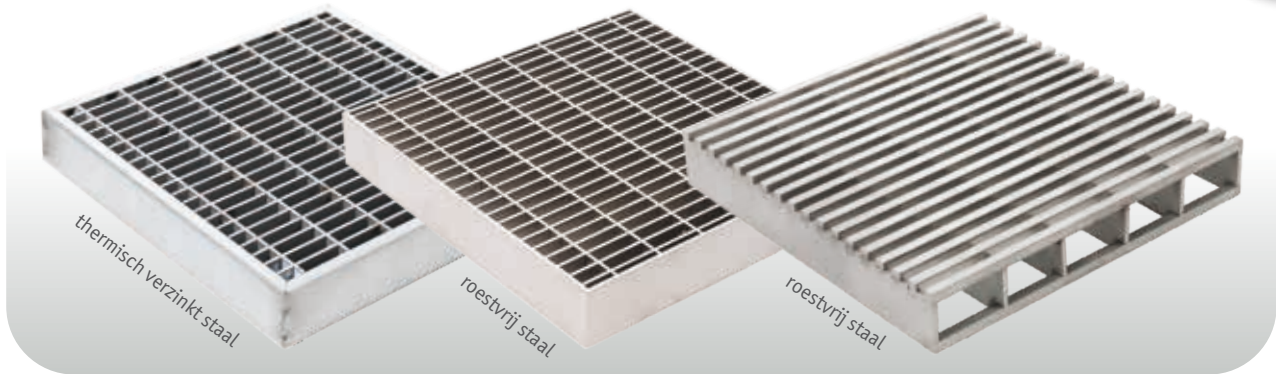

Zwaar belastbare afvoerput-maasrooster | van thermisch verzinkt staal

Artikelbeschrijving	voor Inlaatmaat	Randhoogte	Maaswijdte	gebaseerd op de Belastingsklasse	Adviesverkoop prijs excl. BTW
SLGR M 250-40 30x10 ST	247 x 247 mm	40 mm	30 x 10 mm	C 250	75,33 €/stuk

Zwaar belastbare afvoerput-maasrooster | van roestvrij staal

Artikelbeschrijving	voor Inlaatmaat	Randhoogte	Maaswijdte	gebaseerd op de Belastingsklasse	Adviesverkoop prijs excl. BTW
SLGR M 250-40 30x10 VA	247 x 247 mm	40 mm	30 x 10 mm	C 250	127,46 €/stuk

Zwaar belastbare afvoerput-langstaafrooster Hydra Linearis | van roestvrij staal

Artikelbeschrijving	voor Inlaatmaat	Randhoogte	Staafdikte	gebaseerd op de Belastingsklasse	Adviesverkoop prijs excl. BTW
SLGR LH 250-40 7x7 VA	247 x 247 mm	40 mm	7 x 7 mm	C 250	192,84 €/stuk

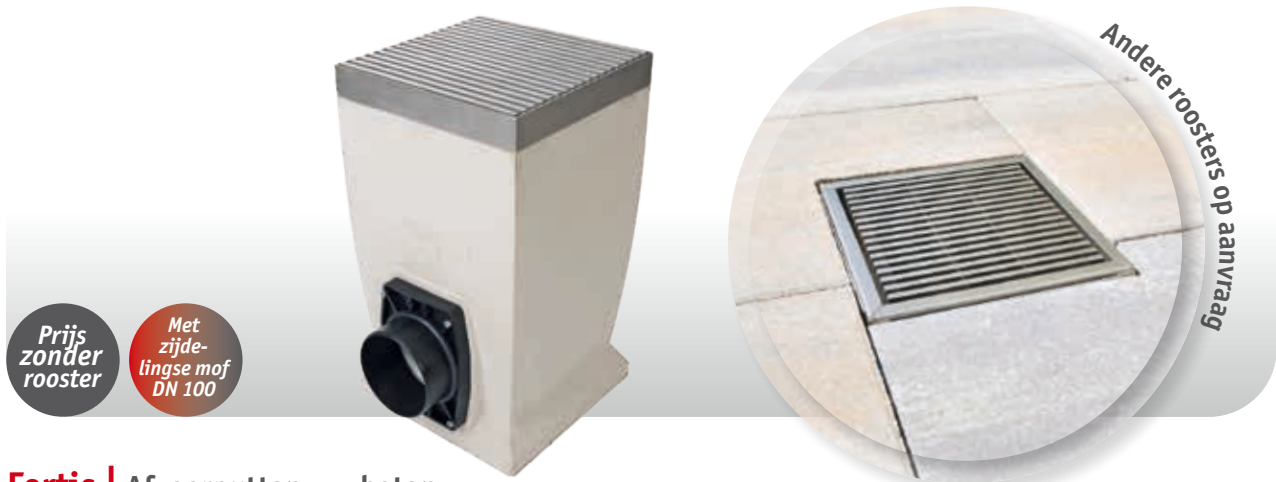

Fortis | Afvoerputten van beton

Inclusief vuilopvangkorf

Artikelbeschrijving	Lengte	Breedte	Hoogte	Ansluit- hoogte	Randmateriaal	gebaseerd op de Belastings- klasse	Adviesverkoop prijs excl. BTW
PEFO 257-257-460-40 ST	257 mm	257 mm	460 mm	334 mm	thermisch verzinkt staal	C 250	171,20 €/stuk
PEFO 257-257-460-40 VA	257 mm	257 mm	460 mm	334 mm	roestvrij staal	C 250	212,48 €/stuk

Mono-Fortis | Zwaar belastbare polymeerbetonnen goten (E 600)



E 600

Mono-Fortis | 1.000 mm zwaar belastbare polymeerbetonnen goten

	Artikelbeschrijving	Nominale afmeting	Belastings-klasse	Breedte	Hoogte	Lengte	Adviesverkoopprijs excl. BTW
DN150	Hoogte 250 mm						
	MFO 206-250-1000	DN 150	E 600	206 mm	250 mm	1.000 mm	107,13 €/stuk

Mono-Fortis | eindstuk van thermisch verzinkt staal of roestvrij staal

Adviesverkoopprijs excl. BTW



	Artikelbeschrijving	Nominale afmeting	Breedte	Hoogte	Thermisch verzinkt staal	Roestvrij staal
	ERF E 206-250 ST of VA	DN 150	206 mm	250 mm	8,10 €/stuk	13,71 €/stuk



Het gietijzeren rooster Zippa (E 600) vindt u op pagina 4.

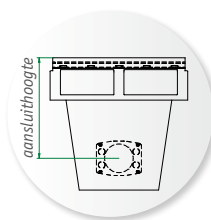

Poly-Fortis | 500 mm polymeerbetonnen-vuilvanger

Adviesverkoopprijs excl. BTW

* Voer de materiaalkeuze voor de randbescherming in de artikelbeschrijving in.

	Artikelbeschrijving	Nominale afmeting	gebaseerd op de Belastings-klasse	voor Goot-breedte	voor Goot-hoogte	Aansluit-hoogte	* ST G Thermisch verzinkt staal voor gietijz. roosters	* GG Gietijzer voor gietijzeren roosters
DN150	voor Goothoogte 250 mm							
	ERPF SK 206-250 (*)	DN 150	E 600	206 mm	250 mm	460 mm	267,63 €/stuk	280,91 €/stuk



Het gietijzeren rooster Zippa (E 600) vindt u op pagina 4.

Poly-Fortis | 500 mm polymeerbetonnen goten als doorspuitput

Adviesverkoopprijs excl. BTW

* Voer de materiaalkeuze voor de randbescherming in de artikelbeschrijving in.

	Artikelbeschrijving	Nominale afmeting	gebaseerd op de Belastings-klasse	Breedte	Hoogte	* ST G Thermisch verzinkt staal voor gietijz. roosters	* GG Gietijzer voor gietijzeren roosters
DN150	Hoogte 250 mm						
	ERPF 206-250-500 (*)	DN 150	E 600	206 mm	250 mm	61,07 €/stuk	79,89 €/stuk



Richard Brink B.V.

Metaalwarenproductie en verkoop

Duitsland

Görlitzer Straße 1
33758 Schloß Holte-Stukenbrock
T +49 (0)5207 95 04-0
F +49 (0)5207 95 04-20

anfragenen@richard-brink.de
bestellungen@richard-brink.de

Nederland

Capitool 10
7521PL Enschede
T +31 (0)85 210 0519
M +31 (0)64 420 9309

aanvraagen@richard-brink.de
bestelling@richard-brink.de

www.richard-brink.nl

