

Produkt- und Preisliste

Pflanz- & Gartensysteme

2024



Service

Qualität!

Wir verkaufen nichts, was wir nicht auch selber kaufen würden!

Dies bedeutet für uns neben einer hochwertigen Verarbeitung auch eine Auswahl erstklassiger Materialien.

Angefangen beim unvergänglichen Edelstahl, dessen Name für sich spricht, über das Trend-Material Cortenstahl bis hin zum preisgünstigeren Stahl mit einer schützenden Magnelis-Beschichtung reicht unser Sortiment anspruchsvoller Materialien.



VKP Preisliste

Die aufgeführten Preise in dieser Liste sind empfohlene Richtpreise (Verkaufspreise für Ihre Kunden) zuzüglich gesetzlicher Mehrwertsteuer.

Sie benötigen Sonderanfertigungen? Wir helfen Ihnen weiter!

Die im Katalog gelisteten Produkte zeigen unser Standardsortiment. Darüber hinaus fertigen wir auf Kundenwunsch sämtliche (*Metall-*)Produkte individuell auf Maß, wodurch zusätzliche Anpassungsarbeiten vor Ort entfallen.

Unsere gesamte Produktion ist darauf ausgerichtet, flexibel auf individuelle Maßangaben zu reagieren – **sprechen Sie uns einfach an!**

Zeitnah!

Lieferung frei Haus (deutschlandweit)

Mit dem eigenen Fuhrpark sowie unseren Speditionspartnern beliefern wir Sie deutschlandweit, frei Haus, ab Werk. Gelagerte Standardartikel werden in der Regel binnen 24 Stunden auf den Weg gebracht.

Für individuelle Sonderanfertigungen benötigen wir je nach Aufwand der Bestellung mehr Zeit – **sprechen Sie uns einfach an!**

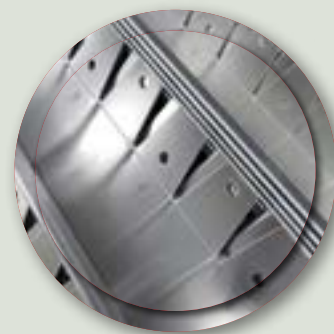

Online-Shop!

24 Stunden am Tag, 7 Tage die Woche, rund um die Uhr einkaufen

Besuchen Sie unseren Online-Shop auf www.richard-brink.de. Hier finden Sie unser gesamtes Produktsortiment – von Drainage- und Entwässerungssystemen über Pflanzsysteme bis hin zu Dach- und Wandsystemen sowie unsere Bad- und Küchensysteme.

Hier können Sie sich individuell einen Warenkorb (*oder auch mehrere*) zusammenstellen und diesen entweder in Ihrem Kundenkonto speichern, einen Ausschreibungstext daraus erstellen oder gleich eine Bestellung aufgeben. Dies gilt allerdings nur für das verarbeitende Gewerbe. Privatpersonen können nicht direkt kaufen, sondern müssen über unsere Bezugsquellen-Datenbank einen Vertriebspartner in ihrer Region wählen, über welchen die Bestellung dann abgewickelt wird.

Profitieren Sie von diesem System und erschließen Sie neue Kunden-Kontakte.



Inhaltsverzeichnis



Beeteinfassungen **Ora** *Gerade und flexibel*
Bandeinfassungen **Ora Max**

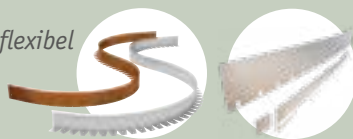

..... ab Seite 4

Hochbeete **Artus**
Hochbeete **Modular**
Wendehochbeet **Janus**



..... ab Seite 10

Pflanzkästen **Modular**
Pflanzkästen **Ventus**
Pflanzkästen **Serva**

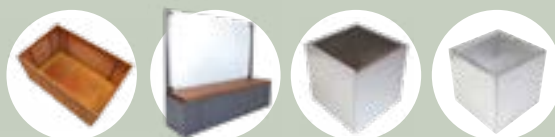

..... ab Seite 16

Pflanzkästen **Basio**
Pflanzkästen **Clarus**

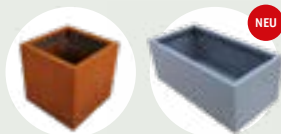

..... ab Seite 26

Farbtabelle **RAL**

..... ab Seite 28

Kiesfangleisten **Silex**
Fix und höhenverstellbar

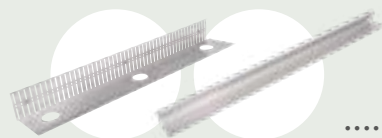

..... ab Seite 30

Substratschienen
Zur Trennung von Substrat



..... ab Seite 32

Gründachsysteme
*Unser 3 Systeme – für jeden
Anwendungszweck*



..... ab Seite 34

Pflanzwand **Adam**
Pflanzwand **Eva**

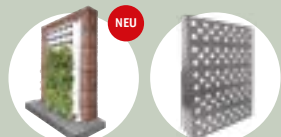

..... ab Seite 38

Ansprechpartner
Unser Vertriebsteam

..... ab Seite 43

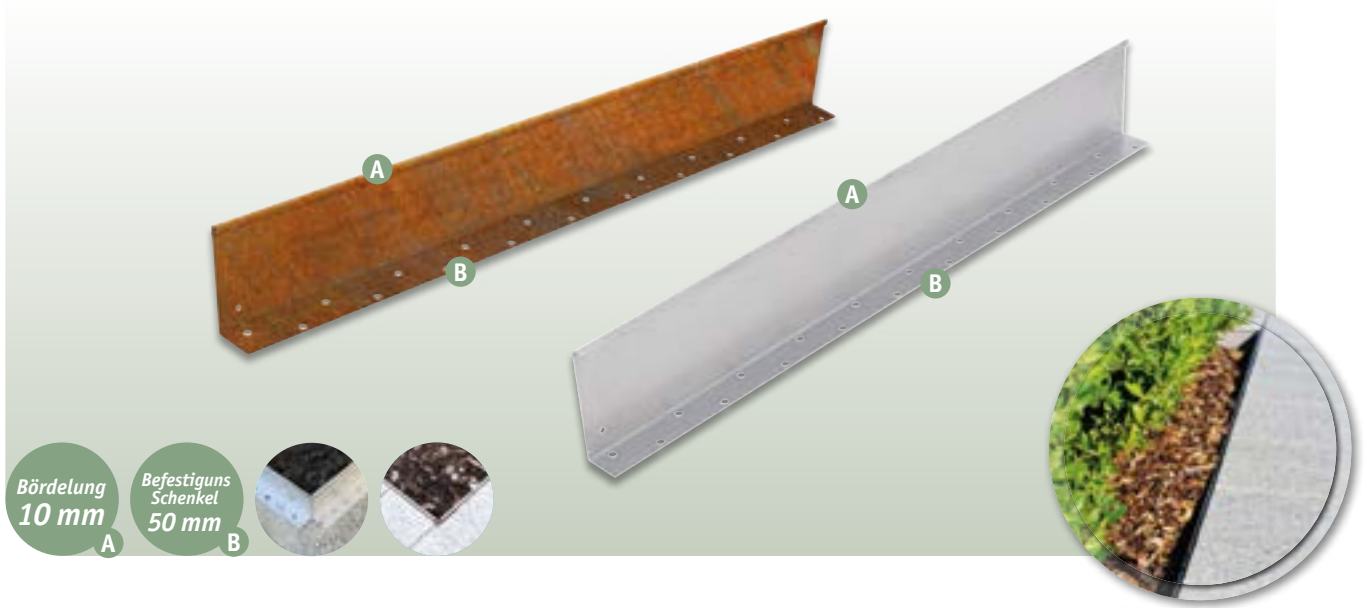

Bördelung 10 mm A
Befestigungs Schenkel 50 mm B

Gerade Beeteinfassungen | aus Edelstahl (V2A) 1,5 mm

Standardlänge: 3.000 mm

Artikelbezeichnung	Höhe	Beispielpreise pro Meter empf. Verkaufspreis zuzüglich MwSt.							
		3 lfm	9 lfm	18 lfm	30 lfm	51 lfm	102 lfm	201 lfm	402 lfm
BE G 10-100-50 VA	100 mm	51,16 €/m	36,79 €/m	32,18 €/m	29,52 €/m	27,69 €/m	25,76 €/m	24,05 €/m	22,46 €/m
BE G 10-150-50 VA	150 mm	58,69 €/m	44,00 €/m	39,07 €/m	36,09 €/m	33,94 €/m	31,68 €/m	29,64 €/m	27,74 €/m

Gerade Beeteinfassungen | aus Aluminium 1,5 mm

Standardlänge: 3.000 mm

Artikelbezeichnung	Höhe	Beispielpreise pro Meter empf. Verkaufspreis zuzüglich MwSt.							
		3 lfm	9 lfm	18 lfm	30 lfm	51 lfm	102 lfm	201 lfm	402 lfm
BE G 10-100-50 AL	100 mm	35,88 €/m	21,80 €/m	17,78 €/m	15,76 €/m	14,59 €/m	13,33 €/m	12,28 €/m	11,37 €/m
BE G 10-150-50 AL	150 mm	38,39 €/m	24,20 €/m	20,07 €/m	17,94 €/m	16,67 €/m	15,30 €/m	14,14 €/m	13,12 €/m

Gerade Beeteinfassungen | aus Cortenstahl 1,5 mm

Standardlänge: 3.000 mm

Artikelbezeichnung	Höhe	Beispielpreise pro Meter empf. Verkaufspreis zuzüglich MwSt.							
		3 lfm	9 lfm	18 lfm	30 lfm	51 lfm	102 lfm	201 lfm	402 lfm
BE G 10-100-50 CS	100 mm	36,68 €/m	23,16 €/m	19,22 €/m	17,19 €/m	15,97 €/m	14,66 €/m	13,55 €/m	12,57 €/m
BE G 10-150-50 CS	150 mm	39,85 €/m	26,19 €/m	22,11 €/m	19,95 €/m	18,60 €/m	17,15 €/m	15,90 €/m	14,97 €/m



Fixe Verbinder

Artikelbezeichnung	Material	Höhe	empf. VKP zuzüglich MwSt.
BE V 100 AL/VA	Edelstahl	100 mm	3,18 €/Stück
BE V 150 AL/VA	Edelstahl	150 mm	3,88 €/Stück
BE V 100 CS	Corten	100 mm	2,66 €/Stück
BE V 150 CS	Corten	150 mm	3,01 €/Stück

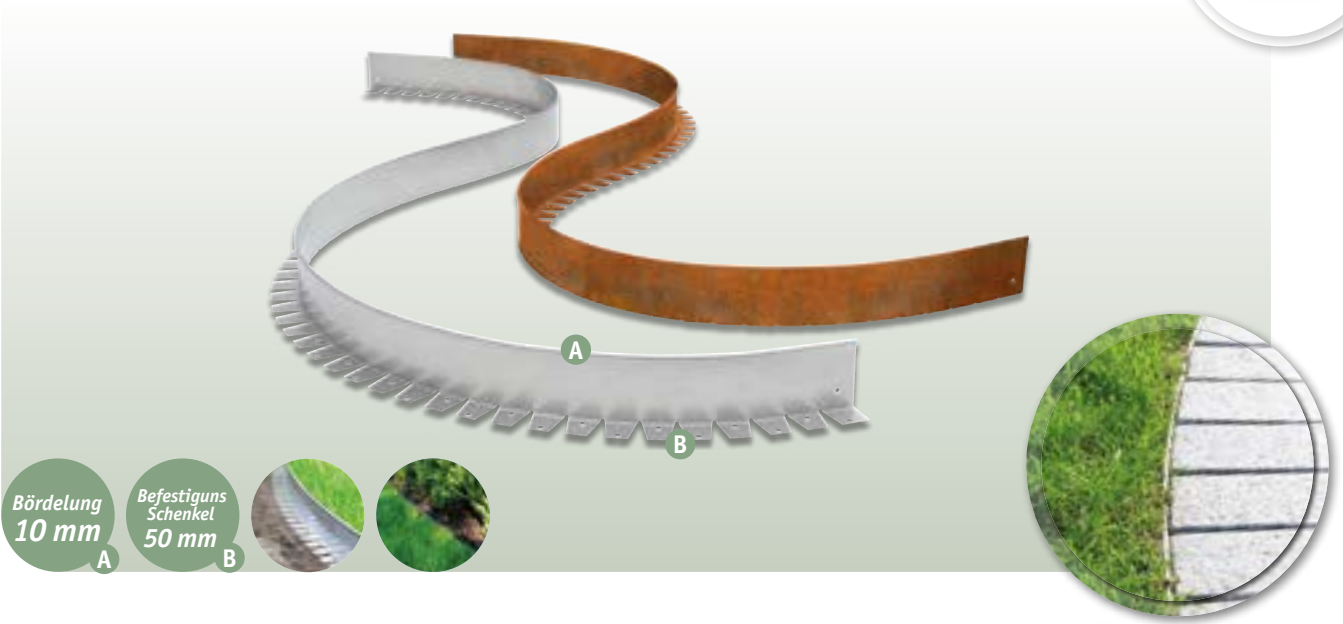

Flexible Beeteinfassungen | aus Edelstahl (V2A) 1,5 mm

Standardlänge: 3.000 mm

Artikelbezeichnung	Höhe	Beispielpreise pro Meter empf. Verkaufspreis zuzüglich MwSt.							
		3 lfm	9 lfm	18 lfm	30 lfm	51 lfm	102 lfm	201 lfm	402 lfm
BE F 10-100-50 VA	100 mm	56,80 €/m	42,19 €/m	37,34 €/m	34,44 €/m	32,37 €/m	30,20 €/m	28,24 €/m	26,41 €/m
BE F 10-150-50 VA	150 mm	64,34 €/m	49,41 €/m	44,23 €/m	41,01 €/m	38,61 €/m	36,12 €/m	33,84 €/m	31,69 €/m

Flexible Beeteinfassungen | aus Aluminium 1,5 mm

Standardlänge: 3.000 mm

Artikelbezeichnung	Höhe	Beispielpreise pro Meter empf. Verkaufspreis zuzüglich MwSt.							
		3 lfm	9 lfm	18 lfm	30 lfm	51 lfm	102 lfm	201 lfm	402 lfm
BE F 10-100-50 AL	100 mm	41,69 €/m	27,37 €/m	23,09 €/m	20,83 €/m	19,41 €/m	17,89 €/m	16,60 €/m	15,44 €/m
BE F 10-150-50 AL	150 mm	44,20 €/m	29,77 €/m	25,38 €/m	23,01 €/m	21,49 €/m	19,86 €/m	18,46 €/m	17,19 €/m

Flexible Beeteinfassungen | aus Cortenstahl 1,5 mm

Standardlänge: 3.000 mm

Artikelbezeichnung	Höhe	Beispielpreise pro Meter empf. Verkaufspreis zuzüglich MwSt.							
		3 lfm	9 lfm	18 lfm	30 lfm	51 lfm	102 lfm	201 lfm	402 lfm
BE F 10-100-50 CS	100 mm	42,22 €/m	28,46 €/m	24,28 €/m	22,02 €/m	20,56 €/m	19,01 €/m	17,67 €/m	16,45 €/m
BE F 10-150-50 CS	150 mm	45,39 €/m	31,49 €/m	27,18 €/m	24,78 €/m	23,19 €/m	21,50 €/m	20,02 €/m	18,67 €/m

Kombi-Verbinder

Artikelbezeichnung	Material	Höhe	empf. VKP zuzüglich MwSt.
BE V 100 AL/VA K	Edelstahl	100 mm	5,63 €/Stück
BE V 150 AL/VA K	Edelstahl	150 mm	6,71 €/Stück
BE V 100 CS K	Corten	100 mm	5,16 €/Stück
BE V 150 CS K	Corten	150 mm	5,88 €/Stück



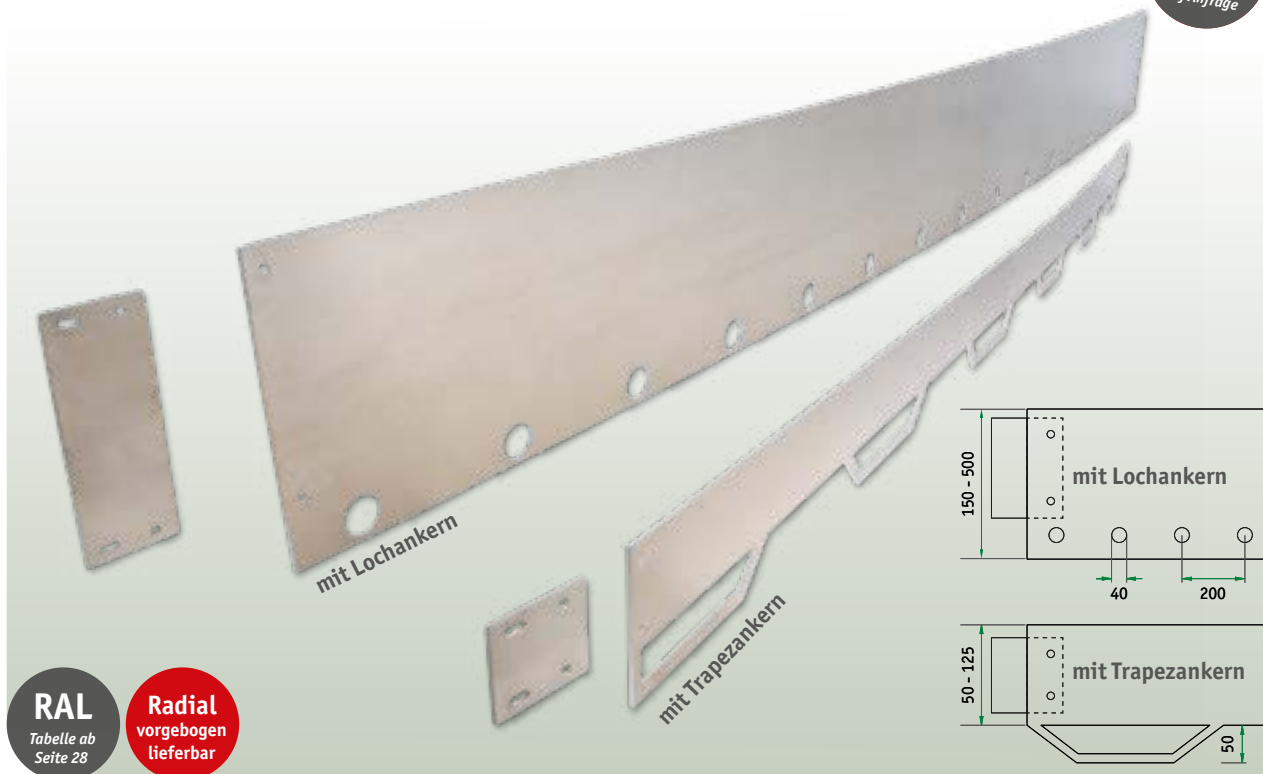

RAL
Tabelle ab Seite 28

Radial vorgebogen
lieferbar

Bandeinfassungen | aus feuerverzinktem Stahl

Länge: 3.000 mm, Materialstärken in 3, 4, 5, 6, 8 und 10 mm erhältlich

Artikelbezeichnung	Höhe	Preise
SB S 50-125 ST mit Trapezankern	50-125 mm	auf Anfrage
SB S 150-500 ST mit Lochankern	150-500 mm	auf Anfrage

Bandeinfassungen | aus Edelstahl

Länge: 3.000 mm, Materialstärken in 3, 4, 5, 6, 8 und 10 mm erhältlich

Artikelbezeichnung	Höhe	Preise
SB S 50-125 VA mit Trapezankern	50-125 mm	auf Anfrage
SB S 150-500 VA mit Lochankern	150-500 mm	auf Anfrage

Bandeinfassungen | aus Cortenstahl

Länge: 3.000 mm, Materialstärken in 3, 4, 5, 6, 8 und 10 mm erhältlich

Artikelbezeichnung	Höhe	Preise
SB S 50-125 CS mit Trapezankern	50-125 mm	auf Anfrage
SB S 150-500 CS mit Lochankern	150-500 mm	auf Anfrage

Bandeinfassungen | aus Aluminium

Länge: 3.000 mm, Materialstärken in 3, 4, 5, 6, 8 und 10 mm erhältlich

Artikelbezeichnung	Höhe	Preise
SB S 50-125 AL mit Trapezankern	50-125 mm	auf Anfrage
SB S 150-500 AL mit Lochankern	150-500 mm	auf Anfrage







Artus | Hochbeet-Module als Stecksystem



Hochbeete | aus geschliffenem Edelstahl (V2A)

Längen bis 3.000 mm einteilig möglich

Artikelbezeichnung	Höhe	Auflage-schenkel	Obere Rückkantung	Material-stärke	empf. Verkaufspreis zuzüglich MwSt.
HB 275-155-35-30 VA	275 mm	155 mm	35 x 30 mm	3,0 mm	159,55 €/m
HB 415-185-35-30 VA	415 mm	185 mm	35 x 30 mm	3,0 mm	240,84 €/m
HB 500-185-35-30 VA	500 mm	185 mm	35 x 30 mm	3,0 mm	280,95 €/m
HB 550-185-35-30 VA	550 mm	185 mm	35 x 30 mm	3,0 mm	312,45 €/m
HB 700-235-35-30 VA	700 mm	235 mm	35 x 30 mm	4,0 mm	497,42 €/m
HB 900-285-35-30 VA	900 mm	285 mm	35 x 30 mm	4,0 mm	629,66 €/m
HB 1100-335-35-30 VA	1.100 mm	335 mm	35 x 30 mm	5,0 mm	961,32 €/m
HB S VA (Sonderanfertigung)		Wunschmaße		Entsprechend	Auf Anfrage

Hochbeete | aus Aluminium

Längen bis 3.000 mm einteilig möglich

Artikelbezeichnung	Höhe	Auflage-schenkel	Obere Rückkantung	Material-stärke	empf. Verkaufspreis zuzüglich MwSt.
HB 275-155-35-30 AL	275 mm	155 mm	35 x 30 mm	3,0 mm	85,31 €/m
HB 415-185-35-30 AL	415 mm	185 mm	35 x 30 mm	3,0 mm	113,76 €/m
HB 500-185-35-30 AL	500 mm	185 mm	35 x 30 mm	3,0 mm	137,31 €/m
HB 550-185-35-30 AL	550 mm	185 mm	35 x 30 mm	4,0 mm	188,22 €/m
HB 700-235-35-30 AL	700 mm	235 mm	35 x 30 mm	4,0 mm	231,19 €/m
HB 900-285-35-30 AL	900 mm	285 mm	35 x 30 mm	5,0 mm	338,88 €/m
HB 1100-300-55-45 AL	1.100 mm	300 mm	55 x 45 mm	6,0 mm	504,95 €/m
HB S AL (Sonderanfertigung)		Wunschmaße		Entsprechend	Auf Anfrage

Zugbänder

Zur Stabilität und Vermeidung von Verformungen empfehlen wir **ab einer Höhe von 415 mm** zusätzlich Zugbänder.



Zugstrebenwannen

Zugstrebenwannen – unsere Lösung für Hochbeete, bei denen aus konstruktiven Gründen keine Standard Zugbänder verwendet werden können. Die Wannen werden durch ihre Positionierung in den Hochbeeten durch die eingefüllte Pflanzerde fixiert und stützen somit die Hochbeetwandungen, mit denen sie verbunden sind.

Sondermaße
Auf Anfrage



Steckbar



Organische Formen möglich



Hochbeete | aus Cortenstahl

Längen bis 3.000 mm einteilig möglich

Artikelbezeichnung	Höhe	Auflageschenkel	Obere Rückkantung	Materialstärke	empf. Verkaufspreis zuzüglich MwSt.
HB 275-155-35-30 CS	275 mm	155 mm	35 x 30 mm	3,0 mm	102,06 €/m
HB 415-185-35-30 CS	415 mm	185 mm	35 x 30 mm	3,0 mm	140,44 €/m
HB 500-185-35-30 CS	500 mm	185 mm	35 x 30 mm	3,0 mm	168,30 €/m
HB 550-185-35-30 CS	550 mm	185 mm	35 x 30 mm	3,0 mm	194,13 €/m
HB 700-235-35-30 CS	700 mm	235 mm	35 x 30 mm	4,0 mm	292,21 €/m
HB 900-285-35-30 CS	900 mm	285 mm	35 x 30 mm	4,0 mm	373,01 €/m
HB 1100-335-35-30 CS	1.100 mm	320 mm	35 x 30 mm	5,0 mm	678,18 €/m
HB S CS (Sonderanfertigung)		Wunschmaße		Entsprechend	Auf Anfrage

Eckzulage Innen- als auch Außenecken

Für Edelstahl (V2A), Aluminium und Cortenstahl

Artikelbezeichnung	Zulage
HB * 275-155-35-30	46,28 €
HB * 415-185-35-30	58,49 €
HB * 500-185-35-30	61,47 €
HB * 550-185-35-30	61,40 €
HB * 700-235-35-30	68,59 €
HB * 900-285-35-30	74,61 €
HB * 1100-335-35-30	85,46 €
HB * S (Sonderanfertigung)	Auf Anfrage



Außenecke



Innenecke

Modular | Hochbeet-Module als Stecksystem



Bau-
kasten-
system

Variabel

Zusammenstellung via Online-Konfigurator

- inklusive Zugbänder
- Pulverbeschichtung (alle RAL-Farben)



Hochbeete Modular

Diese Hochbeet-Varianten orientieren sich an der gleichnamigen Pflanzkasten-Reihe „Modular“, die eine modulare Zusammenstellung von Bauteilen in Standardmaßen zum Aufbau hochwertiger Pflanzsysteme erlaubt.

Das aus geraden und Eck-Elementen bestehende System lässt sich einfach und anschaulich über einen speziell entwickelten Konfigurator direkt auf unserer Webseite ausgestalten und abschließend bestellen. Hierbei haben Sie die Wahl zwischen Wandungen mit Längen von 162,5 mm, 325 mm oder 650 mm, wahlweise in Höhen von 380 mm oder 600 mm. In Verbindung mit passenden Ecken, deren Schenkellängen 325 mm x 325 mm betragen, ergeben sich vielseitige Möglichkeiten beim Aufbau verschiedener Formen und Dimensionen der Hochbeete.

Bei den Hochbeeten „Modular“ profitieren Sie von der überzeugenden Kombination aus Qualität und Anschaffungskosten. Mit ihnen gelingt ein kostengünstiger Einstieg in unsere Hochbeet-Welt im Vergleich zu den sonst maßgefertigten Varianten. Und das ohne Kompromisse bei der hochwertigen Beschaffenheit der Pflanzsysteme einzugehen: Wir fertigen die Komponenten wahlweise aus beschichtetem Aluminium in allen RAL-, PB-, NCS-Farben oder Cortenstahl, jeweils mit einer Materialstärke von 2 mm. Aufgrund der geringen Aufstandsfläche werden die „Modular“-Hochbeete stets mit zusätzlichen Zugbändern ausgeliefert. Diese verleihen den Produkten die nötige Stabilität für eine dauerhaft zuverlässige Funktion als zeitlos schöne Begrünung im Außenbereich oder auch als erhöhtes Obst- sowie Kräuterbeet.

Ob groß oder klein, als Quadrat, Rechteck oder in vielen weiteren variablen Formen, optisch zurückhaltend oder als farbenfrohes Highlight – mit nur wenigen Klicks gelangen Sie zur bestellfertigen „Modular“-Variante, die ganz Ihren persönlichen Vorstellungen entspricht.

Material

- Cortenstahl
- Aluminium (natur oder beschichtet)

Materialstärke

2 mm

Höhen

380 mm
600 mm

Längen Wandungen

162,5 mm
325 mm
650 mm

Schenkellänge Ecken

325 x 325 mm

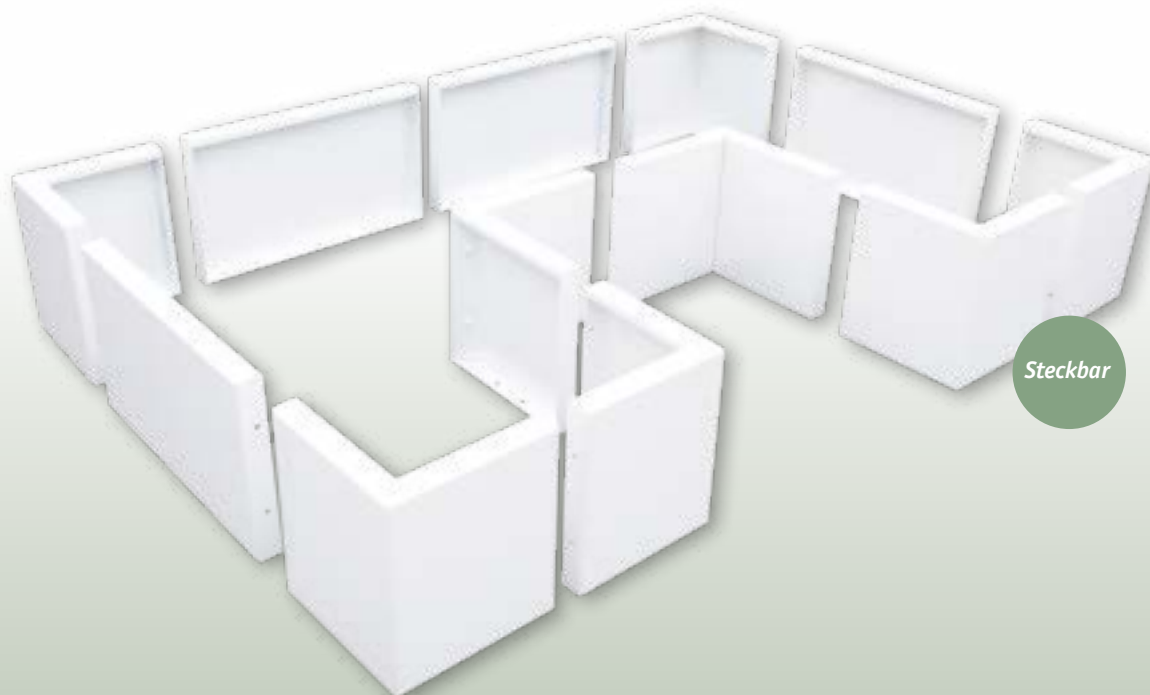

Hochbeete Modular | aus Aluminium inkl. Beschichtung

Höhe 380 mm

Form	empf. Verkaufspreis zuzüglich MwSt.
Quadrat	ab 742,08 €
Rechtseck	ab 892,92 €
L-Form	ab 1.287,87 €
U-Form	ab 1.752,02 €
S-Form	ab 1.670,38 €
Z-Form	ab 1.670,38 €

Hochbeete Modular | aus Cortenstahl

Höhe 380 mm

Form	empf. Verkaufspreis zuzüglich MwSt.
Quadrat	ab 505,31 €
Rechtseck	ab 638,91 €
L-Form	ab 967,89 €
U-Form	ab 1.370,83 €
S-Form	ab 1.311,20 €
Z-Form	ab 1.311,20 €

Hochbeete Modular | aus Aluminium inkl. Beschichtung

Höhe 600 mm

Form	empf. Verkaufspreis zuzüglich MwSt.
Quadrat	ab 911,71 €
Rechtseck	ab 1.094,57 €
L-Form	ab 1.615,60 €
U-Form	ab 2.202,69 €
S-Form	ab 2.085,90 €
Z-Form	ab 2.085,90 €

Hochbeete Modular | aus Cortenstahl

Höhe 600 mm

Form	empf. Verkaufspreis zuzüglich MwSt.
Quadrat	ab 651,14 €
Rechtseck	ab 807,91 €
L-Form	ab 1.234,77 €
U-Form	ab 1.735,20 €
S-Form	ab 1.652,00 €
Z-Form	ab 1.652,00 €

Panel

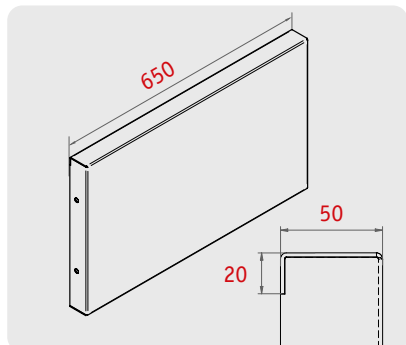

Innenecke

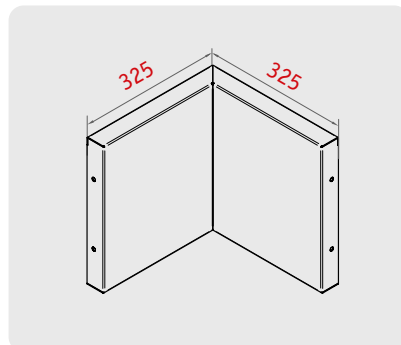

Außenecke

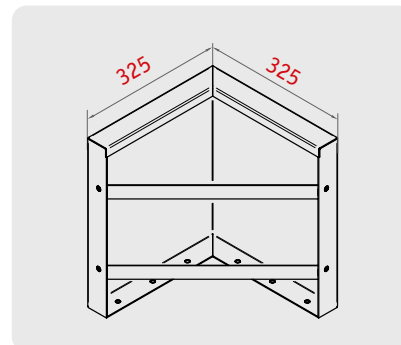

Janus | Modulares Wendehochbeet

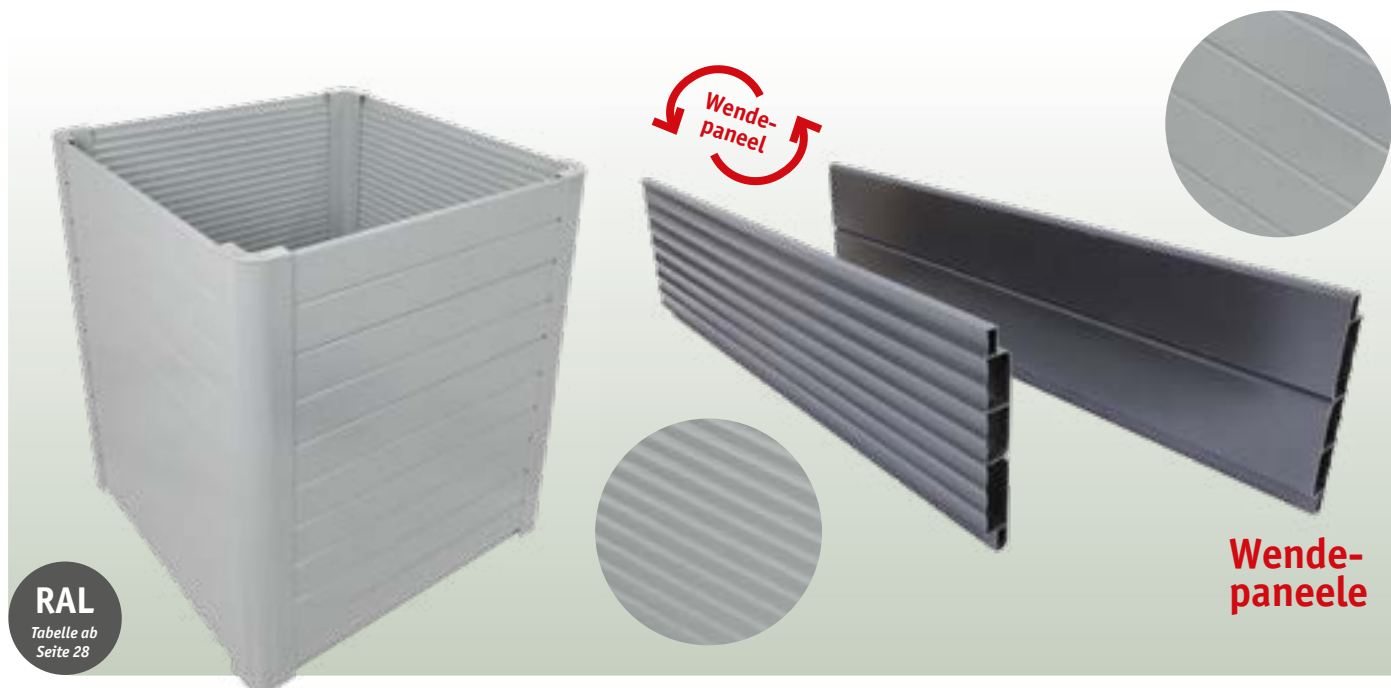

Janus 425 | aus Aluminium

Gesamthöhe: 425 mm

Breite	Länge	empf. Verkaufspreis zuzüglich MwSt.				
		750 mm	1.000 mm	1.500 mm	2.000 mm	3.000 mm
750 mm		394,95 €/St.	433,26 €/St.	509,86 €/St.	597,90 €/St.	751,12 €/St.
1.000 mm		433,26 €/St.	471,56 €/St.	548,17 €/St.	636,21 €/St.	789,42 €/St.
1.500 mm		509,86 €/St.	548,17 €/St.	624,78 €/St.	712,81 €/St.	866,03 €/St.
2.000 mm		597,90 €/St.	636,21 €/St.	712,81 €/St.	800,85 €/St.	954,07 €/St.
3.000 mm		751,12 €/St.	789,42 €/St.	866,03 €/St.	954,07 €/St.	1.107,29 €/St.

Janus 625 | aus Aluminium

Gesamthöhe: 625 mm

Breite	Länge	empf. Verkaufspreis zuzüglich MwSt.				
		750 mm	1.000 mm	1.500 mm	2.000 mm	3.000 mm
750 mm		561,17 €/St.	618,63 €/St.	733,54 €/St.	865,60 €/St.	1.095,42 €/St.
1.000 mm		618,63 €/St.	676,08 €/St.	791,00 €/St.	923,05 €/St.	1.152,88 €/St.
1.500 mm		733,54 €/St.	791,00 €/St.	905,91 €/St.	1.037,96 €/St.	1.267,79 €/St.
2.000 mm		865,60 €/St.	923,05 €/St.	1.037,96 €/St.	1.170,02 €/St.	1.399,85 €/St.
3.000 mm		1.095,42 €/St.	1.152,88 €/St.	1.267,79 €/St.	1.399,85 €/St.	1.629,67 €/St.

Preise inkl. Beschichtung in den Farben:

Eisenglimmer DB 703 – Weißaluminium RAL 9006 – Verkehrsweiß RAL 9016

Farbkombinationen zwischen Ecken und Paneelen sind möglich.



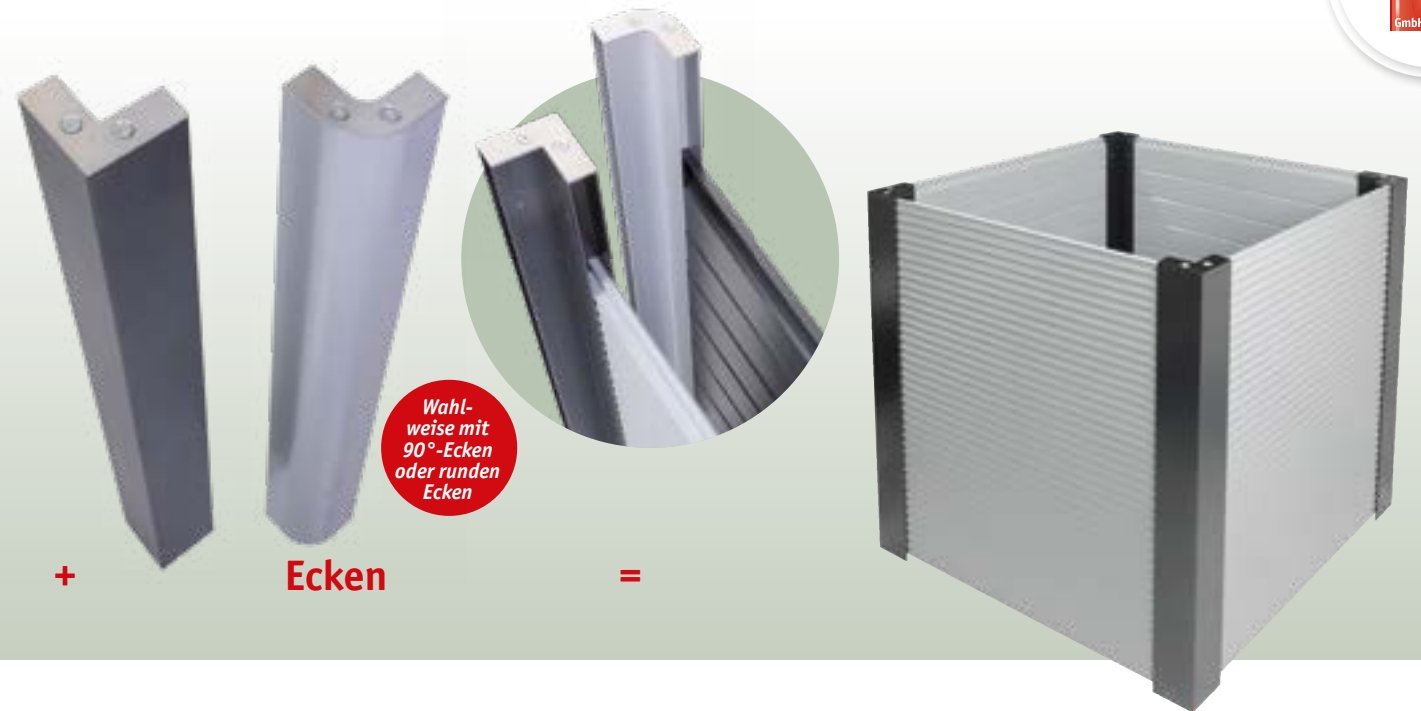

Janus 825 | aus Aluminium

Gesamthöhe: 825 mm

Breite \ Länge	empf. Verkaufspreis zuzüglich MwSt.				
	750 mm	1.000 mm	1.500 mm	2.000 mm	3.000 mm
750 mm	727,39 €/St.	804,00 €/St.	957,21 €/St.	1.133,29 €/St.	1.439,72 €/St.
1.000 mm	804,00 €/St.	880,61 €/St.	1.033,82 €/St.	1.209,90 €/St.	1.516,33 €/St.
1.500 mm	957,21 €/St.	1.033,82 €/St.	1.187,04 €/St.	1.363,11 €/St.	1.669,55 €/St.
2.000 mm	1.133,29 €/St.	1.209,90 €/St.	1.363,11 €/St.	1.539,19 €/St.	1.845,62 €/St.
3.000 mm	1.439,72 €/St.	1.516,33 €/St.	1.669,55 €/St.	1.845,62 €/St.	2.152,06 €/St.

Janus 1025 | aus Aluminium

Gesamthöhe: 1.025 mm

Breite \ Länge	empf. Verkaufspreis zuzüglich MwSt.				
	750 mm	1.000 mm	1.500 mm	2.000 mm	3.000 mm
750 mm	893,61 €/St.	989,37 €/St.	1.180,89 €/St.	1.400,98 €/St.	1.784,03 €/St.
1.000 mm	989,37 €/St.	1.085,13 €/St.	1.276,65 €/St.	1.496,74 €/St.	1.879,79 €/St.
1.500 mm	1.180,89 €/St.	1.276,65 €/St.	1.468,17 €/St.	1.688,26 €/St.	2.071,31 €/St.
2.000 mm	1.400,98 €/St.	1.496,74 €/St.	1.688,26 €/St.	1.908,36 €/St.	2.291,40 €/St.
3.000 mm	1.784,03 €/St.	1.879,79 €/St.	2.071,31 €/St.	2.291,40 €/St.	2.674,44 €/St.

Preise inkl. Beschichtung in den Farben:

Eisenglimmer DB 703 – Weißaluminium RAL 9006 – Verkehrsweiß RAL 9016

Farbkombinationen zwischen Ecken und Paneelen sind möglich.



Zusammenstellung via
Online-Konfigurator



Alle RAL-, DB- und NCS-Farben möglich!
(Preise auf Anfrage)

Modular 400 | Cortenstahl-Pflanzkästen



Modular Pflanzkästen 400 | aus Cortenstahl 1,5 mm

Standardhöhe: 400 mm

Breite \ Länge	empf. Verkaufspreis zuzüglich MwSt.							
	440 mm	630 mm	880 mm	1.130 mm	1.380 mm	1.600 mm	1.800 mm	2.000 mm
440 mm	164,57 €	225,57 €	251,51 €	277,03 €	303,21 €	325,51 €	351,76 €	366,71 €
630 mm	225,57 €	289,28 €	319,63 €	349,17 €	378,82 €	404,78 €	428,77 €	452,72 €
880 mm	251,51 €	319,63 €	354,14 €	388,68 €	424,17 €	455,12 €	482,45 €	510,56 €
1.130 mm	277,03 €	349,17 €	388,68 €	429,05 €	469,55 €	504,68 €	536,99 €	569,28 €
1.380 mm	303,21 €	378,82 €	429,05 €	469,55 €	515,03 €	554,33 €	590,82 €	627,26 €

Schutz vor Frost und Austrocknung

Die modularen Pflanzkästen können je nach Bedarf von innen mit 20 mm starkem Styrodur ausgekleidet werden. Somit erhalten diese eine **optimale Isolierung**, die gleichermaßen gegen Frost und Austrocknung schützt.



Cortenstahl

Cortenstahl ist ein wetterfester Baustahl. Er bildet auf der Oberfläche durch Bewitterung, unter der eigentlichen Rostschicht, eine besonders dichte Sperrschicht aus festhaftenden Sulfaten oder Phosphaten aus, welche das Stahlteil vor weiterer Korrosion schützt.

Unsere Cortenstahl-Produkte werden im unkorrodierten Zustand ausgeliefert. Je nach Witterung und Standort kann die Rostentwicklung bis zu einem halben Jahr dauern.



Modular 650 | Cortenstahl-Pflanzkästen



**Eck-
verbinder**



**Auf
Wunsch auch
aufgebaut**

Modular Pflanzkästen 650 | aus Cortenstahl 1,5 mm

Standardhöhe: 650 mm

Breite \ Länge	empf. Verkaufspreis zuzüglich MwSt.							
	440 mm	630 mm	880 mm	1.130 mm	1.380 mm	1.600 mm	1.800 mm	2.000 mm
440 mm	194,86 €	263,57 €	296,86 €	330,23 €	355,27 €	392,74 €	425,01 €	446,00 €
630 mm	263,57 €	335,00 €	372,88 €	410,08 €	438,68 €	479,72 €	509,74 €	539,72 €
880 mm	296,86 €	372,88 €	414,94 €	457,14 €	491,57 €	537,61 €	570,96 €	605,11 €
1.130 mm	330,23 €	410,08 €	457,14 €	505,17 €	544,61 €	594,82 €	633,16 €	671,48 €
1.380 mm	355,27 €	438,68 €	491,57 €	544,61 €	589,03 €	643,42 €	685,93 €	728,40 €



Eckverbinder

Zur Stabilität und Vermeidung von Verformungen enthalten alle unsere modularen Pflanzkästen Eckverbinder.

Modular 400 | Aluminium-Pflanzkästen

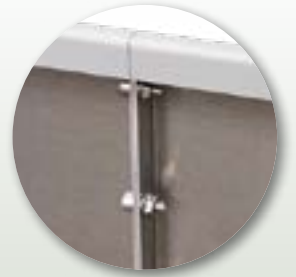

RAL
Tabelle ab
Seite 28

Helle Variante
Reinweiß (RAL 9010)

Modular Pflanzkästen 400 | aus Aluminium 2,0 mm | Variante hell oder dunkel

Standardhöhe: 400 mm

Breite \ Länge	empf. Verkaufspreis zuzüglich MwSt.							
	440 mm	630 mm	880 mm	1.130 mm	1.380 mm	1.600 mm	1.800 mm	2.000 mm
440 mm	194,86 €	263,57 €	296,86 €	330,23 €	355,27 €	392,74 €	425,01 €	446,00 €
630 mm	263,57 €	335,00 €	372,88 €	410,08 €	438,68 €	479,72 €	509,74 €	539,72 €
880 mm	296,86 €	372,88 €	414,94 €	457,14 €	491,57 €	537,61 €	570,96 €	605,11 €
1.130 mm	330,23 €	410,08 €	457,14 €	505,17 €	544,61 €	594,82 €	633,16 €	671,48 €
1.380 mm	355,27 €	438,68 €	491,57 €	544,61 €	589,03 €	643,42 €	685,93 €	728,40 €

Schutz vor Frost und Austrocknung

Die modularen Pflanzkästen können je nach Bedarf von innen mit 20 mm starkem Styrodur ausgekleidet werden. Somit erhalten diese eine **optimale Isolierung**, die gleichermaßen gegen Frost und Austrocknung schützt.

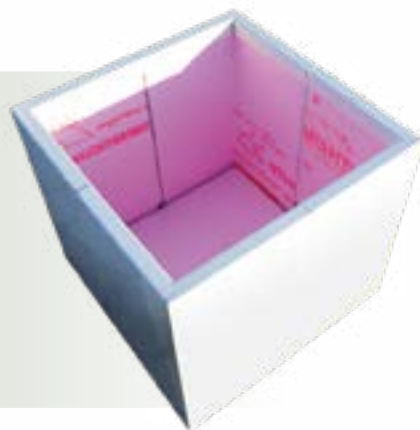

Modular 650 | Aluminium-Pflanzkästen



**Eck-
verbinder**



Dunkle Variante
Eisenglimmer (DB 703)

**Auf
Wunsch auch
aufgebaut**

Modular Pflanzkästen 650 | aus Aluminium 2,0 mm | Variante hell oder dunkel

Standardhöhe: 650 mm

Länge		empf. Verkaufspreis zuzüglich MwSt.							
Breite	440 mm	630 mm	880 mm	1.130 mm	1.380 mm	1.600 mm	1.800 mm	2.000 mm	
440 mm	240,19 €	320,26 €	363,34 €	406,51 €	451,31 €	487,46 €	521,94 €	556,40 €	
630 mm	320,26 €	402,61 €	449,43 €	495,71 €	541,87 €	582,48 €	619,72 €	656,93 €	
880 mm	363,34 €	449,43 €	499,65 €	550,02 €	600,95 €	645,64 €	685,59 €	726,21 €	
1.130 mm	406,51 €	495,71 €	550,02 €	605,14 €	660,15 €	708,24 €	752,28 €	796,31 €	
1.380 mm	451,31 €	541,87 €	600,95 €	660,15 €	719,25 €	770,74 €	818,18 €	865,61 €	



Eckverbinder

Zur Stabilität und Vermeidung von Verformungen enthalten alle unsere modularen Pflanzkästen Eckverbinder.

Modular Ventus | Pflanzkästen mit Glas-Trennwand



1. Modular Ventus mit Klarglasscheibe (seitlich) | aus Cortenstahl 1,5 mm

Höhe Pflanzkasten: 400 mm, Trennwandhöhe: 1.650 mm (weitere Trennwandhöhen: 1.450 mm und 1.850 mm)

Breite \ Länge	empf. Verkaufspreis zuzüglich MwSt.						
	630 mm	880 mm	1.130 mm	1.380 mm	1.600 mm	1.800 mm	2.000 mm
440 mm	631,37 €	759,67 €	887,95 €	1.016,59 €	1.129,26 €	1.237,50 €	1.334,55 €

Höhe Pflanzkasten: 650 mm, Trennwandhöhe: 1.650 mm

440 mm	625,51 €	748,64 €	854,00 €	960,03 €	1.068,65 €	1.165,63 €	1.251,38 €
--------	----------	----------	----------	----------	------------	------------	------------

2. Modular Ventus mit Klarglasscheibe (mittig) | aus Cortenstahl 1,5 mm

Höhe Pflanzkasten: 400 mm, Trennwandhöhe: 1.650 mm (weitere Trennwandhöhen: 1.450 mm und 1.850 mm)

Breite \ Länge	empf. Verkaufspreis zuzüglich MwSt.						
	630 mm	880 mm	1.130 mm	1.380 mm	1.600 mm	1.800 mm	2.000 mm
480 mm	633,64 €	762,76 €	891,89 €	1.020,97 €	1.134,75 €	1.238,05 €	1.341,36 €

Höhe Pflanzkasten: 650 mm, Trennwandhöhe: 1.650 mm

480 mm	627,78 €	744,13 €	857,94 €	964,41 €	1.074,15 €	1.166,18 €	1.258,20 €
--------	----------	----------	----------	----------	------------	------------	------------

3. Modular Ventus mit Klarglasscheibe (seitlich) und Sitzbank | aus Cortenstahl 1,5 mm

Höhe Pflanzkasten: 400 mm, Trennwandhöhe: 1.650 mm (weitere Trennwandhöhen: 1.450 mm und 1.850 mm)

Breite \ Länge	empf. Verkaufspreis zuzüglich MwSt.						
	630 mm	880 mm	1.130 mm	1.380 mm	1.600 mm	1.800 mm	2.000 mm
440 mm	903,49 €	1.139,79 €	1.376,05 €	1.616,54 €	1.820,38 €	2.020,00 €	2.198,43 €



Modular Ventus | Pflanzkästen mit Glas-Trennwand



Version
Eisenglimmer

RAL

Tabelle ab
Seite 28

Glas auch
satinier
erhältlich

1. Modular Ventus mit Klarglasscheibe (seitlich) | aus Aluminium 1,5 mm

Höhe Pflanzkasten: 400 mm, Trennwandhöhe: 1.650 mm (weitere Trennwandhöhen: 1.450 mm und 1.850 mm)

Breite \ Länge	empf. Verkaufspreis zuzüglich MwSt.						
	630 mm	880 mm	1.130 mm	1.380 mm	1.600 mm	1.800 mm	2.000 mm
440 mm	669,39 €	801,41 €	933,39 €	1.065,49 €	1.181,60 €	1.287,24 €	1.392,86 €

Höhe Pflanzkasten: 650 mm, Trennwandhöhe: 1.650 mm

440 mm	669,42 €	790,53 €	911,68 €	1.032,72 €	1.139,23 €	1.236,11 €	1.332,96 €
--------	----------	----------	----------	------------	------------	------------	------------

2. Modular Ventus mit Klarglasscheibe (mittig) | aus Aluminium 1,5 mm

Höhe Pflanzkasten: 400 mm, Trennwandhöhe: 1.650 mm (weitere Trennwandhöhen: 1.450 mm und 1.850 mm)

Breite \ Länge	empf. Verkaufspreis zuzüglich MwSt.						
	630 mm	880 mm	1.130 mm	1.380 mm	1.600 mm	1.800 mm	2.000 mm
480 mm	671,16 €	803,77 €	936,38 €	1.072,43 €	1.183,33 €	1.291,93 €	1.398,04 €

Höhe Pflanzkasten: 650 mm, Trennwandhöhe: 1.650 mm

480 mm	671,19 €	792,89 €	914,68 €	1.039,66 €	1.140,96 €	1.240,80 €	1.338,14 €
--------	----------	----------	----------	------------	------------	------------	------------

3. Modular Ventus mit Klarglasscheibe (seitlich) und Sitzbank | aus Aluminium 1,5 mm

Höhe Pflanzkasten: 400 mm, Trennwandhöhe: 1.650 mm (weitere Trennwandhöhen: 1.450 mm und 1.850 mm)

Breite \ Länge	empf. Verkaufspreis zuzüglich MwSt.						
	630 mm	880 mm	1.130 mm	1.380 mm	1.600 mm	1.800 mm	2.000 mm
440 mm	941,51 €	1.181,53 €	1.421,49 €	1.665,44 €	1.872,72 €	2.069,74 €	2.256,74 €

Dieses Pflanzkastensystem mit Glas-Trennwand dient nicht nur als Sicht- und Windschutz, sondern bietet zudem auch Platz für großzügige Bepflanzungen oder eine elegante Sitzfläche aus Holz.

Auch dieses System kann nach Bedarf von innen mit 20 mm starkem Styrodur als Isolierung ausgekleidet werden.

Die Pflanzgefäße sind in den Standardfarben **Eisenglimmer DB 703** und **RAL 9016 Verkehrsweiß** erhältlich. Auf Anfrage sind auch weitere RAL-Farben möglich.



Version
Verkehrs-
weiß

Modular Ventus | Pflanzkästen mit Glas-Trennwand



1. Modular Ventus mit Klarglasscheibe (seitlich) | aus Edelstahl_{v2A} 1,5 mm

Höhe Pflanzkasten: **400 mm**, Trennwandhöhe: **1.650 mm** (weitere Trennwandhöhen: 1.450 mm und 1.850 mm)

Breite \ Länge	empf. Verkaufspreis zuzüglich MwSt.						
	630 mm	880 mm	1.130 mm	1.380 mm	1.600 mm	1.800 mm	2.000 mm
440 mm	699,22 €	842,05 €	984,90 €	1.105,62 €	1.253,59 €	1.367,90 €	1.482,16 €

Höhe Pflanzkasten: **650 mm**, Trennwandhöhe: **1.650 mm**

440 mm	717,56 €	851,40 €	985,35 €	1.096,88 €	1.236,90 €	1.343,99 €	1.451,06 €
--------	----------	----------	----------	------------	------------	------------	------------

2. Modular Ventus mit Klarglasscheibe (mittig) | aus Edelstahl_{v2A} 1,5 mm

Höhe Pflanzkasten: **400 mm**, Trennwandhöhe: **1.650 mm** (weitere Trennwandhöhen: 1.450 mm und 1.850 mm)

Breite \ Länge	empf. Verkaufspreis zuzüglich MwSt.						
	630 mm	880 mm	1.130 mm	1.380 mm	1.600 mm	1.800 mm	2.000 mm
480 mm	702,56 €	846,57 €	990,63 €	1.106,27 €	1.261,58 €	1.376,87 €	1.492,09 €

Höhe Pflanzkasten: **650 mm**, Trennwandhöhe: **1.650 mm**

480 mm	720,89 €	855,93 €	991,08 €	1.097,53 €	1.244,89 €	1.352,96 €	1.460,99 €
--------	----------	----------	----------	------------	------------	------------	------------

3. Modular Ventus mit Klarglasscheibe (seitlich) und Sitzbank | aus Edelstahl_{v2A} 1,5 mm

Höhe Pflanzkasten: **400 mm**, Trennwandhöhe: **1.650 mm** (weitere Trennwandhöhen: 1.450 mm und 1.850 mm)

Breite \ Länge	empf. Verkaufspreis zuzüglich MwSt.						
	630 mm	880 mm	1.130 mm	1.380 mm	1.600 mm	1.800 mm	2.000 mm
440 mm	971,34 €	1.222,17 €	1.473,00 €	1.705,57 €	1.944,71 €	2.150,40 €	2.346,04 €





Serva | Pflanzkästen mit Pflanztrog

Schützen vor **Frost**
und **Austrocknung**



Serva Pflanzkästen mit Pflanztrog | aus geschliffenem Edelstahl (V2A) 1,5 mm

Pflanztrog 200 mm hoch, mit versenkbaren Griffen

Artikelbezeichnung	Höhe	Breite	Tiefe	empf. Verkaufspreis zuzüglich MwSt.
PK 500-500-500 VA	500 mm	500 mm	500 mm	538,37 €
PK 500-500-1000 VA	500 mm	500 mm	1.000 mm	687,62 €
PK 1000-500-500 VA	1.000 mm	500 mm	500 mm	722,81 €
PK S VA (Sonderanfertigung)	Wunschmaße			Auf Anfrage



Serva Pflanzkästen mit Pflanztrog | aus feuerverzinktem Stahl 1,5 mm

Pflanztrog 200 mm hoch, mit versenkbaren Griffen

Artikelbezeichnung	Höhe	Breite	Tiefe	empf. Verkaufspreis zuzüglich MwSt.
PK 500-500-500 ST	500 mm	500 mm	500 mm	334,19 €
PK 500-500-1000 ST	500 mm	500 mm	1.000 mm	386,13 €
PK 1000-500-500 ST	1.000 mm	500 mm	500 mm	394,00 €
PK S ST (Sonderanfertigung)	Wunschmaße			Auf Anfrage



Die Pflanztröge sind in einer Höhe von 200 mm und 400 mm erhältlich. Auf Wunsch fertigen wir auch andere Höhen an.

Sonderformen und gelaserte Motive

Individuelle Formen, wie zum Beispiel radiale oder konische Pflanzkästen, fertigen wir auf Wunsch ebenso wie gelaserte Namenszüge oder Logos.



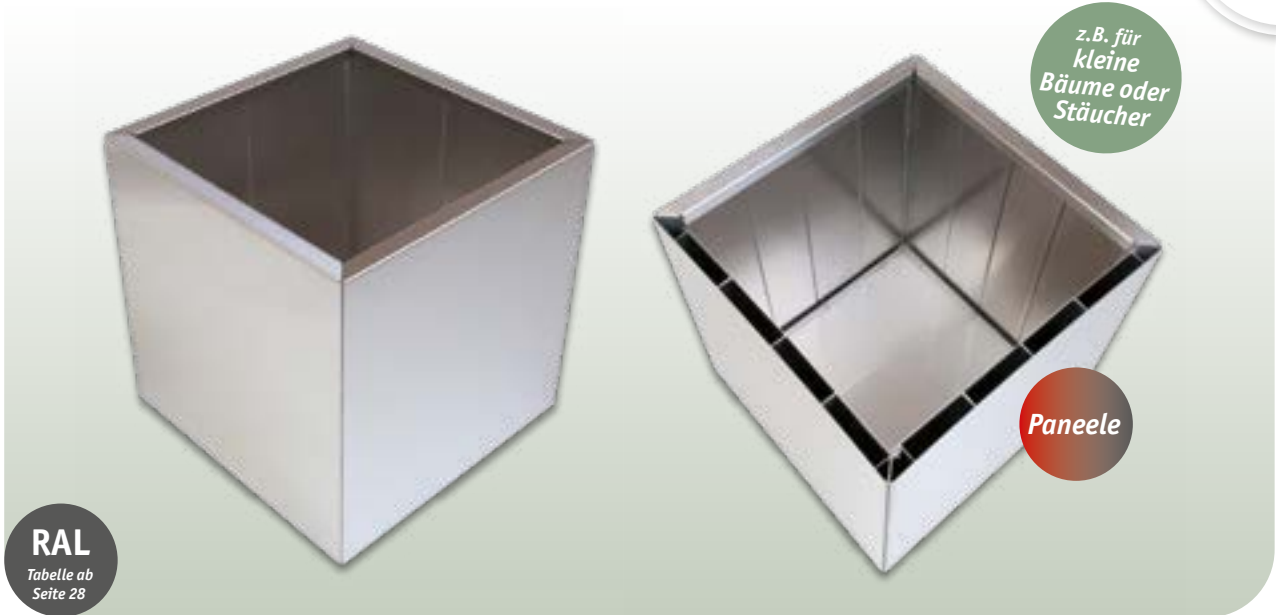

Serva Pflanzkästen mit Paneelen | aus geschliffenem **Edelstahl (V2A)** 1,5 mm

Artikelbezeichnung	Höhe	Breite	Tiefe	empf. Verkaufspreis zuzüglich MwSt.
PK P 500-500-500 VA	500 mm	500 mm	500 mm	585,39 €
PK P 500-500-1000 VA	500 mm	500 mm	1.000 mm	768,91 €
PK P 1000-500-500 VA	1.000 mm	500 mm	500 mm	807,15 €
PK P S VA (Sonderanfertigung)	Wunschmaße			Auf Anfrage

Serva Pflanzkästen mit Paneelen | aus feuerverzinktem **Stahl** 1,5 mm

Artikelbezeichnung	Höhe	Breite	Tiefe	empf. Verkaufspreis zuzüglich MwSt.
PK P 500-500-500 ST	500 mm	500 mm	500 mm	429,62 €
PK P 500-500-1000 ST	500 mm	500 mm	1.000 mm	535,75 €
PK P 1000-500-500 ST	1.000 mm	500 mm	500 mm	546,84 €
PK P S ST (Sonderanfertigung)	Wunschmaße			Auf Anfrage

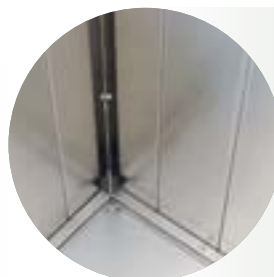

Schutz vor Witterung

Dieses doppelwandige System ist mit innen liegenden Paneelen ausgestattet, die die Pflanzerde auf Abstand zur Außenhülle des Pflanzkastens halten. **Diese Variante eignet sich besonders für Kübelpflanzen mit ausgeprägten Wurzelballen.**

Basio | Cortenstahl-Pflanzkästen

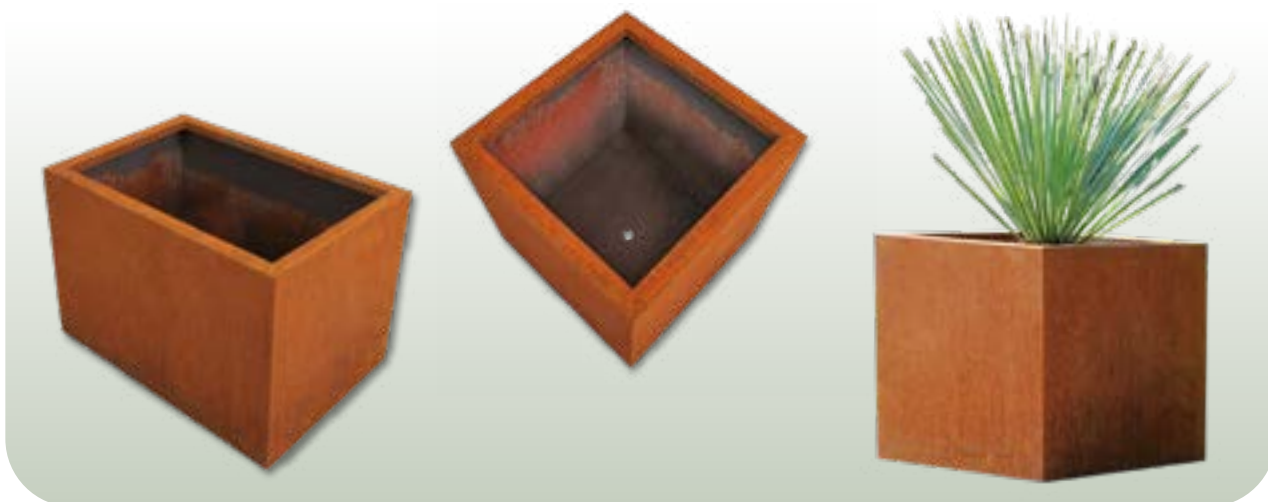

Basio Quadratisch | aus Cortenstahl 2,0 mm

Artikelbezeichnung	Höhe	Breite	Tiefe	empf. VKP zuzüglich MwSt.
PKB Q 400-400-400 CS	400 mm	400 mm	400 mm	135,65 €
PKB Q 500-500-500 CS	500 mm	500 mm	500 mm	181,00 €
PKB Q 600-600-600 CS	600 mm	600 mm	600 mm	233,89 €
PKB Q 700-700-700 CS	700 mm	700 mm	700 mm	294,32 €
PKB Q 400-800-800 CS	400 mm	800 mm	800 mm	258,55 €
PKB Q 600-800-800 CS	600 mm	800 mm	800 mm	336,14 €
PKB Q 800-800-800 CS	800 mm	800 mm	800 mm	388,02 €
PKB Q 400-1000-1000 CS	400 mm	1.000 mm	1.000 mm	363,34 €
PKB Q 600-1000-1000 CS	600 mm	1.000 mm	1.000 mm	427,29 €
PKB Q 800-1000-1000 CS	800 mm	1.000 mm	1.000 mm	516,94 €
PKB Q 1000-1000-1000 CS	1.000 mm	1.000 mm	1.000 mm	589,46 €
PKB Q 400-1200-1200 CS	400 mm	1.200 mm	1.200 mm	474,17 €
PKB Q 600-1200-1200 CS	600 mm	1.200 mm	1.200 mm	567,32 €
PKB Q 800-1200-1200 CS	800 mm	1.200 mm	1.200 mm	660,48 €

Dieser komplett aus 2 mm Cortenstahl gefertigte Pflanzkasten wirkt durch seine **nahtlosen Schweißverbindungen** wie ein monolithischer Quader.

Schutz vor Frost und Austrocknung

Der Basio kann je nach Bedarf von innen mit 20 mm starkem Styrodur ausgekleidet werden. Somit erhalten die Pflanzen eine **optimale Isolierung**, die gleichermaßen gegen Frost und Austrocknung schützt.

Basio Rechteckig | aus Cortenstahl 2,0 mm

Artikelbezeichnung	Höhe	Breite	Tiefe	empf. VKP zuzüglich MwSt.
PKB R 400-400-800 CS	400 mm	400 mm	800 mm	209,74 €
PKB R 400-400-1000 CS	400 mm	400 mm	1.000 mm	221,71 €
PKB R 400-400-1200 CS	400 mm	400 mm	1.200 mm	232,14 €
PKB R 400-400-1500 CS	400 mm	400 mm	1.500 mm	276,17 €
PKB R 500-500-1000 CS	500 mm	500 mm	1.000 mm	264,14 €
PKB R 500-500-1200 CS	500 mm	500 mm	1.200 mm	310,00 €
PKB R 500-500-1500 CS	500 mm	500 mm	1.500 mm	348,71 €
PKB R 600-500-1000 CS	600 mm	500 mm	1.000 mm	376,17 €
PKB R 600-500-1200 CS	600 mm	500 mm	1.200 mm	397,14 €
PKB R 600-500-1500 CS	600 mm	500 mm	1.500 mm	421,85 €
PKB R 800-400-800 CS	800 mm	400 mm	800 mm	401,68 €
PKB R 800-400-1000 CS	800 mm	400 mm	1.000 mm	411,68 €
PKB R 800-400-1200 CS	800 mm	400 mm	1.200 mm	472,82 €
PKB R 800-400-1500 CS	800 mm	400 mm	1.500 mm	505,40 €



Anfragen direkt über unseren
Online-Konfigurator



RAL

Tabelle ab
Seite 28

Pflanzkasten Clarus

Bei der Begrünung von Außenflächen wie Balkonen, Terrassen, Gärten oder Eingangsbereichen sind die Geschmäcker so unterschiedlich wie die am Markt erhältlichen Lösungen. Mit unseren Pflanzsystemen haben wir uns in den vergangenen Jahren als Hersteller für hochwertige und individuelle Produkte etabliert. Neben maßgefertigten Hochbeeten erfreuen sich gerade die Pflanzkästen aufgrund ihrer Flexibilität bei der Aufstellung sowie optischen Vielfalt großer Beliebtheit. Besondere Highlights bilden dabei die online konfigurierbare „Modular“-Reihe und die kompakten „Basio“-Varianten in quadratischer oder rechteckiger Form.

An letztere knüpft unser Pflanzkasten „Clarus“ an. Er stellt eine Erweiterung des „Basio“ dar und präsentiert sich damit quasi als großer Bruder der bisherigen Produktlösung. Auch der „Clarus“ besticht durch seine komplett wasserdicht verschweißte, monolithische Bauform ohne sichtbare Schweißnähte, die zum einen optische Akzente setzt und zum anderen den Austritt von Schmutzwasser nahezu unmöglich macht. Dies erlaubt auch den Einsatz im Innenraum. Die kontrollierte Ableitung von überschüssigem Gieß- oder Niederschlagswasser gewährleistet ein innenliegender Stutzen mit einer Länge von 80 mm und einem Durchmesser von 50 mm. Alternativ kann die Bodenplatte auch mit einem einfachen Lochausschnitt versehen werden.

Während der „Basio“ ausschließlich in kompakten und vorgegebenen Formaten erhältlich ist, handelt es sich beim „Clarus“ stets um eine hochwertige Maßanfertigung entsprechend projektspezifischer Vorgaben. Auch hinsichtlich des verwendeten Materials eröffnet er Ihnen weiteren Gestaltungsspielraum: Der Pflanzkasten ist sowohl aus Cortenstahl, Edelstahl oder beschichtetem Aluminium in allen

RAL-Farben ab einer Materialstärke von 3 mm erhältlich. Die obere Rückkantung beträgt 40 x 35 mm. *(Bei steigender Materialstärke passt sich diese an.)* Zusätzlich bieten wir Ihnen optionales Zubehör wie angeschweißte Füße oder Rollen, welche den Pflanzkasten jeweils um rund 10 cm erhöhen. Während die Füße beispielsweise das Unterfahren mit einem Gabelstapler ermöglichen, realisieren die Rollen maximale Flexibilität bei der Aufstellung.

Dimensionen

Individuelle Fertigung nach Wunschmaß
(obere Rückkantung bei 3 mm Materialstärke 40 x 35 mm)

Material

- Cortenstahl
- Edelstahl
- Aluminium

Materialstärke

Ab 3 mm *(abhängig von Höhe)*

Stutzen

80 mm Länge
Ø 50 mm

Infos

- Individuell auf Maß gefertigt
- wasserdicht verschweißter Baukörper
- inkl. mittigem Lochausschnitt oder innenliegenden Stutzen
- Pulverbeschichtung in allen RAL-Farben möglich

RAL-Farbtabelle | Für Pulverbeschichtungen

RAL Nr.	Farbe	RAL Nr.	Farbe	RAL Nr.	Farbe
1000	Grünbeige	3005	Weinrot	5014	Taubenblau
1001	Beige	3007	Schwarzrot	5015	Himmelblau
1002	Sandgelb	3009	Oxidrot	5018	Türkisblau
1004	Goldgelb	3011	Braunrot	5019	Capriblau
1005	Honiggelb	3012	Beigerot	5020	Ozeanblau
1006	Maisgelb	3013	Tomatenrot	5021	Wasserblau
1007	Narzissengelb	3014	Altrosa	5022	Nachtblau
1011	Braunbeige	3015	Hellrosa	5024	Pastellblau
1012	Zitronengelb	3016	Korallenrot	6000	Patinagrün
1013	Perlweiß	3017	Rosé	6001	Smaragdgrün
1014	Elfenbein	3018	Erdbeerrot	6002	Laubgrün
1015	Hellelfenbein	3022	Lachsrot	6003	Olivgrün
1016	Schwefelgelb	3027	Himbeerrot	6004	Blaugrün
1017	Safrangelb	3031	Orientrot	6005	Moosgrün
1018	Zinkgelb	4001	Rotlila	6006	Grauliv
1019	Graubeige	4002	Rotviolett	6007	Flaschengrün
1020	Olivgelb	4003	Erikaviolett	6008	Braungrün
1021	Rapsgelb	4004	Bordeauxviolett	6009	Tannengrün
1024	Ockergelb	4005	Blaulila	6010	Grasgrün
1028	Melonengelb	4007	Purpuroviolett	6011	Resedagrün
2003	Pastellorange	4009	Pastellviolett	6012	Schwarzgrün
1032	Ginstergelb	5000	Violettblau	6013	Schilfgrün
1033	Dahliengelb	5001	Grünblau	6014	Gelboliv
1034	Pastellgelb	5002	Ultramarinblau	6015	Schwarzoliv
2000	Gelborange	5003	Saphirblau	6016	Türkisgrün
2001	Rotorange	5004	Schwarzblau	6017	Maigrün
2002	Blutorange	5007	Brillantblau	6018	Gelbgrün
2011	Tieforange	5008	Graublau	6019	Weißgrün
3000	Feuerrot	5009	Azurblau	6020	Chromoxidgrün
3002	Karminrot	5010	Enzianblau	6021	Blassgrün
3003	Rubinrot	5011	Stahlblau	6022	Braunoliv
3004	Purpurrot	5012	Lichtblau	6025	Farngrün
		5013	Kobaltblau	6026	Opalgrün
				6027	Lichtgrün

Weitere RAL-, DB- oder NCS-Farben auf Anfrage.

Die abgedruckten Farben dieser Doppelseite sind nicht farbverbindlich.
Bitte verwenden Sie einen RAL-Farbfächer zur Bestimmung der gewünschten Farbe.



RAL Nr.	Farbe
6028	Kieferngrün
6029	Minzgrün
6033	Minttürkis
6034	Pastelltürkis

7000	Fehgrau
7001	Silbergrau
7002	Olivgrau
7003	Moosgrau

7005	Mausgrau
7006	Beigegrü
7008	Khakigrü

7009	Grüngrü
7010	Zeltgrü
7011	Eisengrü

7012	Basaltgrü
7013	Braungrü
7015	Schiefergrü

7016	Anthrazitgrü
7021	Schwarzgrü
7022	Umbragrü

7023	Betongrü
7024	Graphitgrü
7026	Granitgrü
7030	Steingrü

7031	Blaugrü
7032	Kieselgrü
7033	Zementgrü
7034	Gelbgrü

7035	Lichtgrü
7036	Platingrü
7037	Staubgrü

RAL Nr.	Farbe
7038	Achatgrü
7039	Quarzgrü
7040	Fenstergrü
7044	Seidengrü

8000	Grünbraun
8001	Ockerbraun
8003	Lehmbraun
8004	Kupferbraun

8007	Rehbraun
8008	Olivbraun
8011	Nussbraun
8012	Rotbraun

8014	Sepiabraun
8015	Kastanienbraun
8016	Mahagonibraun
8017	Schokoladenbraun

8019	Graubraun
8022	Schwarzbraun
8023	Orangebraun

8024	Beigebraun
8025	Blassbraun
8028	Terrabraun

9001	Cremeweiß
9002	Grauweiß
9005	Tiefschwarz
9006	Weißaluminium
9007	Graualuminium

9010	Reinweiß
9011	Graphitschwarz
9016	Verkehrsweiß
9018	Papyrusweiß

RAL Nr.	Farbe
1023	Verkehrsgelb
2009	Verkehrsorange
3020	Verkehrsrot

4006	Verkehrspurpur
5017	Verkehrsblau
6024	Verkehrsgrün

7042	Verkehrsgrau A
7043	Verkehrsgrau B
9017	Verkehrsschwarz

Signalfarben

1003	Signalgelb
2010	Signalorange
3001	Signalrot

4008	Signalviolett
5005	Signalblau
6032	Signalgrün

7004	Signalgrau
8002	Signalbraun
9003	Signalweiß
9004	Signalsschwarz

DB Farben

702	Eisenglimmer hell
703	Eisenglimmer dunkel

Preise

Für Hochbeete und Pflanzkästen aus Aluminium ergeben sich ca.-Preise von 30 €/m². Sämtliche Sichtseiten der Abwicklung inklusive der Umkantungen und Auflageflächen werden beschichtet. Bedingt durch Größe und Formgebung der Pflanzsysteme kann dieser Preis noch variieren. Bitte lassen Sie sich für Ihre jeweiligen Projekte direkte Angebote unterbreiten.

Eck-
pauschale
15,12 €

Silex | Fixe Kiesfangleisten mit Verbindern

Sondermaße
Auf Anfrage



Verbinder mit Klick-System

Die Verbinderelemente einfach zwischen die Kiesfangleisten anlegen und einklicken.

Fixe Kiesfangleisten | aus Aluminium mit 3 Kantungen

Standardlänge: 3.000 mm

Artikelbezeichnung	Höhe	Beispielpreise pro Meter empf. Verkaufspreis zuzüglich MwSt.								Verbinder	Ecke
		3 lfm	9 lfm	18 lfm	30 lfm	51 lfm	102 lfm	201 lfm	402 lfm		
KFL 15-15-40-80 AL	40 mm	31,99 €	18,51 €	14,76 €	12,95 €	11,96 €	10,88 €	10,01 €	9,27 €	2,65 €	28,60 €
KFL 15-15-60-100 AL	60 mm	36,83 €	23,16 €	19,21 €	17,20 €	16,02 €	14,74 €	13,67 €	12,73 €	2,88 €	31,12 €
KFL 15-15-80-105 AL	80 mm	38,36 €	24,62 €	20,61 €	18,54 €	17,30 €	15,95 €	14,82 €	13,82 €	3,19 €	31,97 €
KFL 15-15-100-120 AL	100 mm	40,30 €	26,48 €	22,39 €	20,24 €	18,92 €	17,49 €	16,28 €	15,20 €	3,52 €	33,11 €
KFL 15-15-120-100 AL	120 mm	40,30 €	26,48 €	22,39 €	20,24 €	18,92 €	17,49 €	16,28 €	15,20 €	3,70 €	34,10 €
KFL 15-15-140-130 AL	140 mm	43,07 €	29,14 €	24,93 €	22,67 €	21,24 €	19,70 €	18,38 €	17,18 €	3,91 €	34,93 €
KFL S AL	Wunschmaß	Auf Anfrage								Auf Anfrage	

Fixe Kiesfangleisten | aus Edelstahl (V2A) mit 3 Kantungen

Standardlänge: 3.000 mm

Artikelbezeichnung	Höhe	Beispielpreise pro Meter empf. Verkaufspreis zuzüglich MwSt.								Verbinder	Ecke
		3 lfm	9 lfm	18 lfm	30 lfm	51 lfm	102 lfm	201 lfm	402 lfm		
KFL 15-15-60-100 VA	60 mm	46,52 €	32,40 €	28,00 €	25,54 €	23,90 €	22,17 €	20,65 €	19,26 €	3,96 €	37,57 €
KFL 15-15-80-105 VA	80 mm	49,39 €	35,14 €	30,62 €	28,04 €	26,28 €	24,43 €	22,78 €	21,27 €	4,25 €	39,33 €
KFL 15-15-100-120 VA	100 mm	53,04 €	38,64 €	33,96 €	31,22 €	29,31 €	27,30 €	25,50 €	23,83 €	4,57 €	41,72 €
KFL S VA	Wunschmaß	Auf Anfrage								Auf Anfrage	

Neben den Standardvarianten fertigen wir jede Kiesfangleiste nach Ihren individuellen Wunschmaßen und Materialstärken (1,0 mm, 1,5 mm, 2,0 mm oder 3,0 mm) an.

Silex | Höhenverstellbare Kiesfangleisten



Höhenverstellbar

Mittels Schraubverbindung lassen sich unsere höhenverstellbaren Kiesfangleisten justieren.

Höhenverstellbare Kiesfangleisten | aus Aluminium mit 2 Kantungen

Standardlänge: 3.000 mm

Artikelbezeichnung	Höhen-verstellung	Beispielpreise pro Meter empf. Verkaufspreis zuzüglich MwSt.								Ecke
		3 lfm	9 lfm	18 lfm	30 lfm	51 lfm	102 lfm	201 lfm	402 lfm	
KFL H 10-60-100-165 AL	60-100 mm	55,67 €	41,41 €	36,88 €	34,29 €	32,52 €	30,65 €	29,00 €	27,48 €	55,20 €
KFL H 14-80-130-165 AL	80-130 mm	66,73 €	52,08 €	47,15 €	44,16 €	42,00 €	39,74 €	37,69 €	35,77 €	63,09 €
KFL H 14-100-170-155 AL	100-170 mm	76,31 €	61,32 €	56,05 €	52,72 €	50,22 €	47,61 €	45,22 €	42,96 €	64,12 €
KFL H 16-150-270-175 AL	150-270 mm	102,91 €	86,97 €	80,74 €	76,47 €	73,01 €	69,46 €	66,12 €	62,91 €	80,28 €
KFL H S AL		Auf Anfrage								

Höhenverstellbare Kiesfangleisten | aus Edelstahl (V2A) mit 2 Kantungen

Standardlänge: 3.000 mm

Artikelbezeichnung	Höhen-verstellung	Beispielpreise pro Meter empf. Verkaufspreis zuzüglich MwSt.								Ecke
		3 lfm	9 lfm	18 lfm	30 lfm	51 lfm	102 lfm	201 lfm	402 lfm	
KFL H 10-60-100-165 VA	60-100 mm	70,43 €	55,91 €	51,11 €	48,25 €	46,22 €	44,08 €	42,16 €	40,37 €	67,30 €
KFL H 14-80-130-165 VA	80-130 mm	91,31 €	76,14 €	70,70 €	67,21 €	64,53 €	61,76 €	59,20 €	56,77 €	84,33 €
KFL H 14-100-170-155 VA	100-170 mm	103,42 €	87,89 €	82,08 €	78,21 €	75,16 €	72,02 €	69,09 €	66,29 €	87,26 €
KFL H 16-150-270-175 VA	150-270 mm	144,10 €	127,32 €	120,27 €	115,15 €	110,86 €	106,48 €	102,30 €	98,26 €	118,63 €
KFL H S VA		Auf Anfrage								

Verbinder | aus Edelstahl (V2A) 1,5 mm

Artikelbezeichnung	VKP
KFL V VA	3,78 €



Eckverbinder | aus Edelstahl (V2A) 1,5 mm

Artikelbezeichnung	VKP
KFL Eckverbinder VA	3,78 €



Neben den Standardvarianten fertigen wir jede Kiesfangleiste nach Ihren individuellen Wunschmaßen und Materialstärken (1,0 mm, 1,5 mm, 2,0 mm oder 3,0 mm) an.

Substratschienen | Zum Trennen von beidseitig anliegendem Schüttgut

Sondermaße
Auf Anfrage

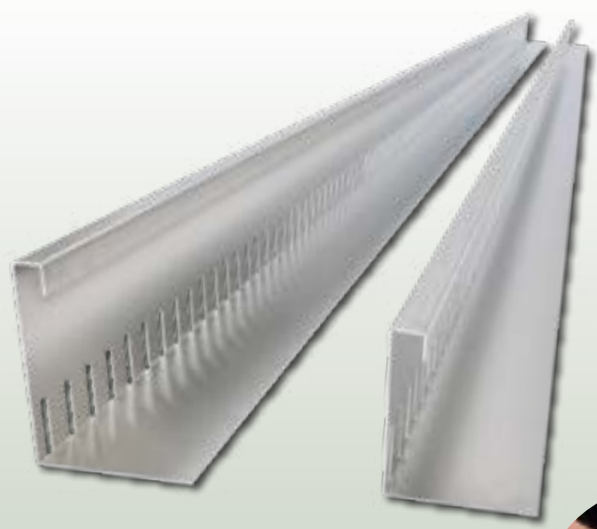
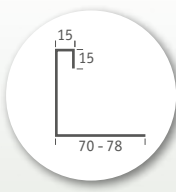

Verbinder mit Klick-System

Die Verbinderelemente einfach zwischen die Substratschienen anlegen und **einklicken**.

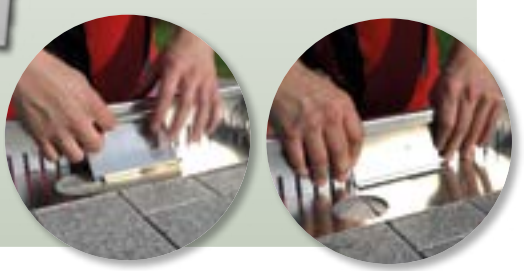

RAL
Beschichtung möglich



Substratschienen gerade | aus Aluminium 1,0 mm mit 3 Kantungen

Standardlänge: 3.000 mm

Artikelbezeichnung	Höhe	Beispielpreise pro Meter empf. Verkaufspreis zuzüglich MwSt.							
		3 lfm	9 lfm	18 lfm	30 lfm	51 lfm	102 lfm	201 lfm	402 lfm
KFL SUS 15-15-80-70 AL	80 mm	33,37 €	19,84 €	16,03 €	14,17 €	13,12 €	11,98 €	11,05 €	10,26 €
KFL SUS 15-15-100-78 AL	100 mm	34,35 €	20,78 €	16,93 €	15,02 €	13,94 €	12,76 €	11,79 €	10,96 €
KFL SUS S AL	Wunschmaße	Auf Anfrage							

Klick-Verbinder

Artikelbezeichnung	empf. Verkaufspreis zuzüglich MwSt.
KFL SUS V 15-15-80-70 AL	3,19 €/Stück
KFL SUS V 15-15-100-78 AL	3,52 €/Stück



Beeteinfassungen als Substratschienen | Gerade & flexibel

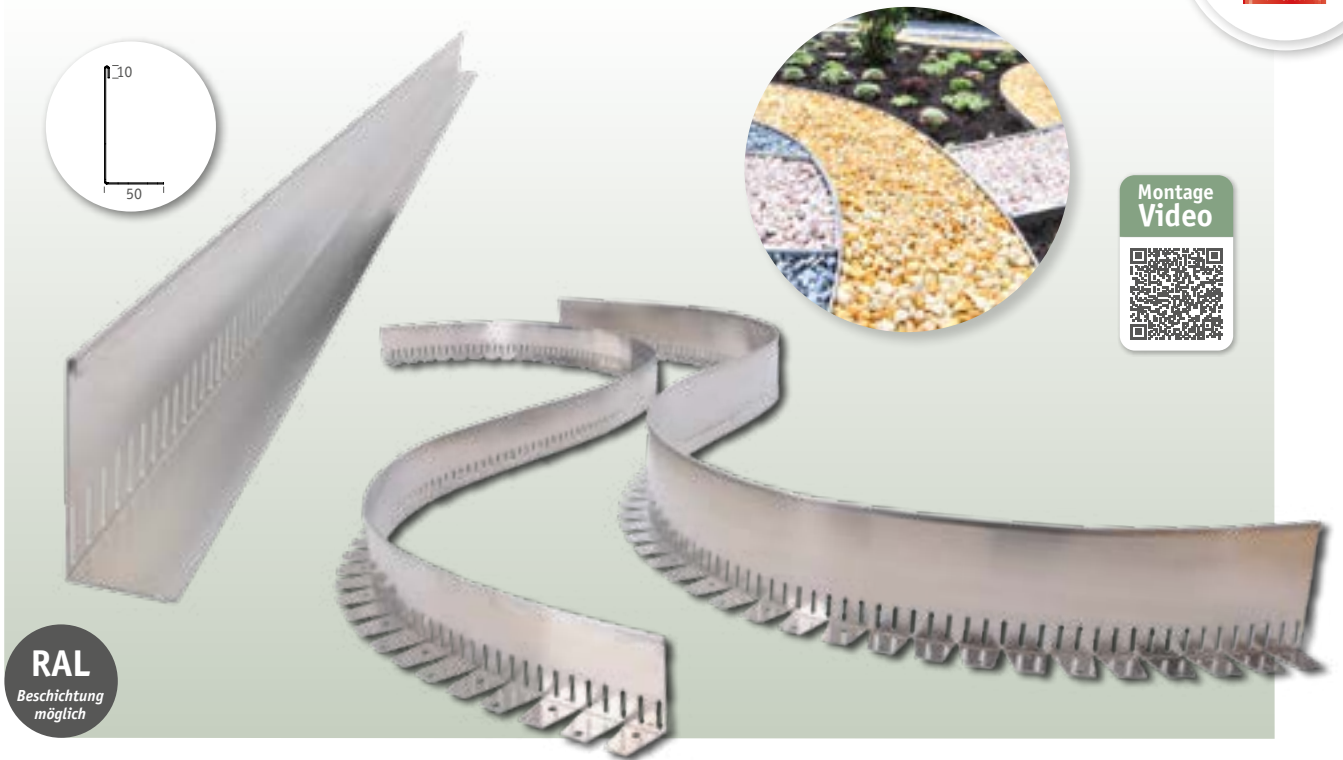

RAL
Beschichtung
möglich



Beeteinfassungen als Substratschienen *gerade* | aus Aluminium 1,0 mm

Standardlänge: 3.000 mm

Artikelbezeichnung	Höhe	Beispielpreise pro Meter empf. Verkaufspreis zuzüglich MwSt.							
		3 lfm	9 lfm	18 lfm	30 lfm	51 lfm	102 lfm	201 lfm	402 lfm
BE SUS G 10-100-50 AL	100 mm	32,32 €	18,48 €	14,69 €	12,92 €	11,99 €	10,96 €	10,16 €	9,48 €
BE SUS G 10-150-50 AL	150 mm	33,87 €	19,98 €	16,14 €	14,31 €	13,33 €	12,24 €	11,38 €	10,65 €
BE SUS S AL		Auf Anfrage							

Beeteinfassungen als Substratschienen *flexibel* | aus Aluminium 1,0 mm

Standardlänge: 3.000 mm

Artikelbezeichnung	Höhe	Beispielpreise pro Meter empf. Verkaufspreis zuzüglich MwSt.							
		3 lfm	9 lfm	18 lfm	30 lfm	51 lfm	102 lfm	201 lfm	402 lfm
BE SUS F 10-100-50 AL	100 mm	37,74 €	23,71 €	19,73 €	17,76 €	16,64 €	15,42 €	14,42 €	13,55 €
BE SUS F 10-150-50 AL	150 mm	39,30 €	25,21 €	21,18 €	19,15 €	17,98 €	16,70 €	15,64 €	14,72 €
BE SUS S AL		Auf Anfrage							

Fixe Verbinder | aus Edelstahl

Artikelbezeichnung	Höhe	empf. VKP zzgl. MwSt.
BE V 100 AL/VA	100 mm	3,18 €
BE V 150 AL/VA	150 mm	3,88 €



Kombi-Verbinder | aus Edelstahl

Artikelbezeichnung	Höhe	empf. VKP zzgl. MwSt.
BE V 100 AL/VA K	100 mm	5,65 €
BE V 150 AL/VA K	150 mm	6,73 €







Die Gründachsysteme von Richard Brink

„Easy“-System: Das Leichtdach unter den Gründächern



„Terra“-System: Substrat statt Wasserspeichermatte



„Bio“-System: Substrat + Wasserspeichermatte

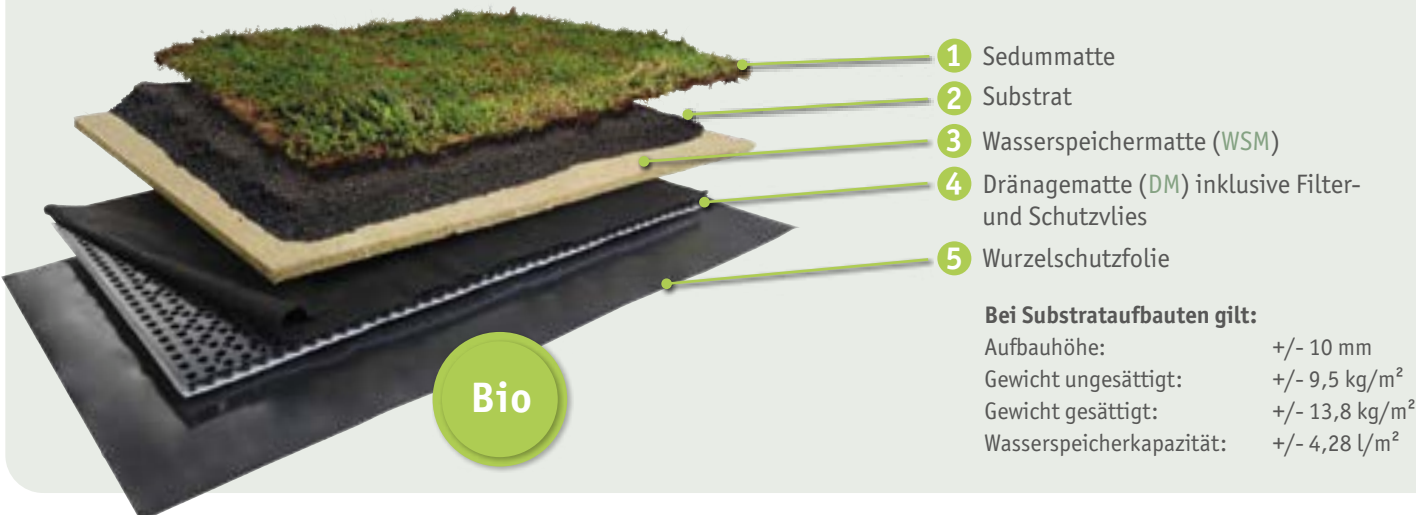

Anfragen direkt über unseren
Online-Konfigurator



Wenn der Name Programm ist: Das „Easy“-System zur Dachbegrünung verfügt über einen vereinfachten Aufbau, bei dem sämtliche Schichten auf der Dachfläche ausgerollt werden. Es zeichnet sich durch sein geringes Gewicht bei gleichzeitig hoher Feuchtigkeitsaufnahme dank Wasserspeicherplatte aus.

	<i>Dach bis 15° mit DM 17, WSM 25</i>	<i>Dach bis 15° mit DM 17, WSM 50</i>	<i>0°-Dach mit DM 27, WSM 25</i>	<i>0°-Dach mit DM 27, WSM 50</i>
Aufbauhöhe	62 mm	87 mm	72 mm	97 mm
Gewicht ungesättigt	18,00 kg/m ²	20,00 kg/m ²	18,30 kg/m ²	20,30 kg/m ²
Gewicht gesättigt	42,30 kg/m ²	59,30 kg/m ²	44,10 kg/m ²	61,10 kg/m ²
Wasserspeicherkapazität	24,30 l/m ²	39,30 l/m ²	25,80 l/m ²	40,80 l/m ²

Das „Terra“-System ist eine Variante, welche ausschließlich auf Substrat aufbaut. Durch den Einsatz verschiedener Dränagematten und Aufbauhöhen ist es sehr flexibel und passt sich der Vegetation an. Optional kann auch die Drainagematte mit kaschierem Schutz- & Filterfließ verwendet werden.

	<i>Dach bis 15° mit DM 25, 60 mm Substrat</i>	<i>Dach bis 15° mit DM 40, 60 mm Substrat</i>
Aufbauhöhe	109 mm	124 mm
Gewicht ungesättigt	82,32 kg/m ²	82,70 kg/m ²
Gewicht gesättigt	110,52 kg/m ²	114,90 kg/m ²
Wasserspeicherkapazität	28,20 l/m ²	32,20 l/m ²

Das „Bio“-System ist die umfangreichste Variante der Gründachsysteme. Es vereint die Vorteile der Wasserspeicherplatte sowie der Substratschicht in einer Komplettlösung. Seine Zusammensetzung erreicht die höchste Wasserspeicherkapazität und ist für vielfältige Vegetationen geeignet.

	<i>Dach bis 15° mit DM 17, WSM 25, 60 mm Substrat</i>	<i>Dach bis 15° mit DM 17, WSM 50, 60 mm Substrat</i>	<i>0°-Dach mit DM 27, WSM 25, 60 mm Substrat</i>	<i>0°-Dach mit DM 27, WSM 50, 60 mm Substrat</i>
Aufbauhöhe	122 mm	147 mm	132 mm	157 mm
Gewicht ungesättigt	84,00 kg/m ²	86,00 kg/m ²	84,30 kg/m ²	86,30 kg/m ²
Gewicht gesättigt	126,30 kg/m ²	143,30 kg/m ²	128,10 kg/m ²	145,10 kg/m ²
Wasserspeicherkapazität	42,30 l/m ²	57,30 l/m ²	43,80 l/m ²	58,80 l/m ²



BLACK & WHITE



Adam | Unterkonstruktion



Unterkonstruktion Adam | aus Stahlblech mit Magnelis-Beschichtung 2,0 mm Für die direkte Wandanbringung (Betonwand)

Artikelbezeichnung	Material	Tragschienen Position	Aufbautiefe	empf. Verkaufspreis zuzüglich MwSt.
PWA U1L 20 ST	feuerverzinkter Stahl	links	20 mm	22,71 €/m
PWA U1R 20 ST	feuerverzinkter Stahl	rechts	20 mm	22,71 €/m
PWA U1M 20 ST	feuerverzinkter Stahl	mittig	20 mm	28,14 €/m

Unterkonstruktion Adam | aus Stahlblech mit Magnelis-Beschichtung 2,0 mm Mit Aufständerung für den wandentlastenden Aufbau

Artikelbezeichnung	Material	Tragschienen Position	Aufbautiefe	empf. Verkaufspreis zuzüglich MwSt.
PWA U2L 115 AL	feuerverzinkter Stahl	links	115 mm	102,21 €/m
PWA U2R 115 AL	feuerverzinkter Stahl	rechts	115 mm	102,21 €/m
PWA U2M 115 AL	feuerverzinkter Stahl	mittig	115 mm	80,07 €/m

Unterkonstruktion Adam | aus Aluminium und Edelstahl Zur Aufnahme wandseitiger Dämmung (160 mm)

Artikelbezeichnung	Material	Aufbautiefe	empf. Verkaufspreis zuzüglich MwSt.
PWA U3 240 AL	Aluminium & Edelstahl	240 mm	156,42 €/m



Adam | Pflanzkästen (für Substratstärke 120 mm)



Vertikale Pflanzwand-Kassette Adam | aus Aluminium 2,0 mm

Inklusive Kunststoffbeschichtung, Isolierung der Frontseite mit 20 mm XPS

Artikelbezeichnung	Ablauf	Höhe	Breite	Tiefe	empf. Verkaufspreis zuzüglich MwSt.
PWA K1 500-500-170 AL	Perforation	495 mm	495 mm	170 mm	127,69 €
PWA K1 1000-500-170 AL	Perforation	495 mm	995 mm	170 mm	182,41 €
PWA K1 SM 1000-500-170 AL	Stützen	495 mm	995 mm	170 mm	260,98 €

Getrepte Pflanzwand-Kästen Adam | aus Aluminium 2,0 mm

Inklusive Kunststoffbeschichtung

Artikelbezeichnung	Ablauf	Höhe	Breite	Tiefe	empf. Verkaufspreis zuzüglich MwSt.
PWA K2 500-500-170 AL	Perforation	495 mm	495 mm	170 mm	162,93 €
PWA K2 1000-500-170 AL	Perforation	495 mm	995 mm	170 mm	232,76 €
PWA K2 SM 1000-500-170 AL	Stützen	495 mm	995 mm	170 mm	310,76 €



Anfragen direkt über unseren
Online-Konfigurator



Eva | Pflanzwand freistehend

20 Pflanzen pro Paneel

100 Pflanzen pro Wandseite

Freistehend
Indoor (mit Auffangwanne)
Outdoor

Inkl. RAL-Beschichtung
Reinweiß RAL 9010 oder
Eisenglimmer DB 703

Inklusive Dämmung

Pflanzöffnungen Ø 84 mm

**Beide Höhen sind in einem
Aufbau kombinierbar**

Lärmschutz

Sichtschutz

**Verbessert das
Raumklima**

RAL
Beschichtung
möglich

Pflanzwand Eva | aus Stahl Magnelis* natur/ohne oder inklusive RAL-Beschichtung

Artikelbezeichnung	Höhe	Breite	Tiefe unten	Tiefe oben	Farbe	empf. Verkaufspreis zuzüglich MwSt.
EVA O 1176-1450-500 ST	1.176 mm	1.450 mm	500 mm	324 mm	natur/ohne	866,16 €
EVA W 1176-1450-500 ST	1.176 mm	1.450 mm	500 mm	324 mm	Reinweiß	962,40 €
EVA G 1176-1450-500 ST	1.176 mm	1.450 mm	500 mm	324 mm	Eisenglimmer	962,40 €
EVA 1176-1450-500 Sonderbeschichtung**	1.176 mm	1.450 mm	500 mm	324 mm	Wunschfarbe	261,60 €
EVA O 1944-1450-500 ST	1.944 mm	1.450 mm	500 mm	209 mm	natur/ohne	1.295,20 €
EVA W 1944-1450-500 ST	1.944 mm	1.450 mm	500 mm	209 mm	Reinweiß	1.439,11 €
EVA G 1944-1450-500 ST	1.944 mm	1.450 mm	500 mm	209 mm	Eisenglimmer	1.439,11 €
EVA 1944-1450-500 Sonderbeschichtung**	1.944 mm	1.450 mm	500 mm	209 mm	Wunschfarbe	410,36 €

* Magnesium-Zink-Beschichtung (10 x höher Korrosionsbeständigkeit als bei verzinktem Stahl; selbstreparierender Schutz für Schnittkanten)

** Zzgl. Rüstkosten

Aufstellmöglichkeit A

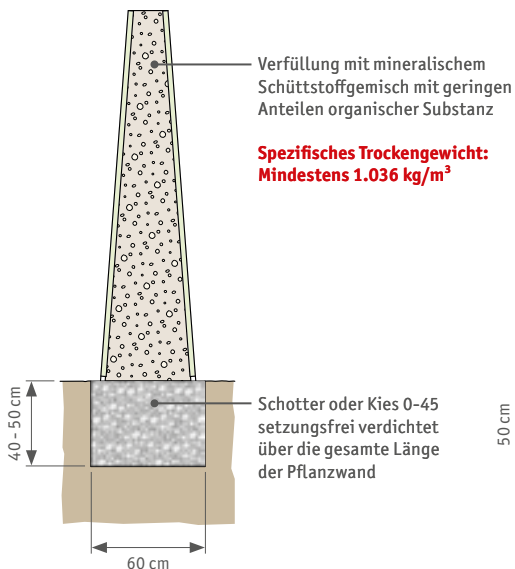

Aufstellmöglichkeit B

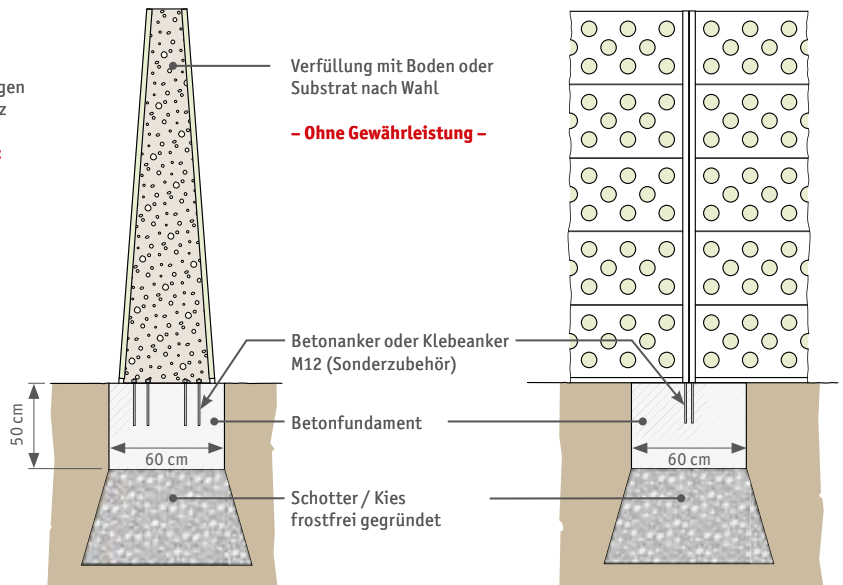

Ansprechpartner



Emmanuelle Austermeier
+49 (0)5207 95 04-224
emmanuelle.austermeier@richard-brink.de



Klaus-Peter Beimdiek
+49 (0)5207 95 04-232
klaus-peter.beimdiek@richard-brink.de



Manuel Busche
+49 (0)5207 95 04-245
manuel.busche@richard-brink.de



Alexander Bruelheide
+49 (0)5207 95 04-221
alexander.bruelheide@richard-brink.de



Marcel Donker
+49 (0)5207 95 04-226
marcel.donker@richard-brink.de



Sinan Dullovi
+49 (0)5207 95 04-228
sinan.dullovi@richard-brink.de



Steffen Förster
+49 (0)5207 95 04-211
steffen.foerster@richard-brink.de



Jürgen Genseke
+49 (0)5207 95 04-218
juergen.genseke@richard-brink.de



Simone Hansman
+49 (0)5207 95 04-223
simone.hansman@richard-brink.de



Guido Hegemann
+49 (0)5207 95 04-234
guido.hegemann@richard-brink.de



Matthias Koch
+49 (0)5207 95 04-215
matthias.koch@richard-brink.de



Daniel Lienen
+49 (0)5207 95 04-217
daniel.lienen@richard-brink.de



Lukas Otto
+49 (0)5207 95 04-246
lukas.otto@richard-brink.de



Dennis Siek
+49 (0)5207 95 04-216
dennis.siek@richard-brink.de



Jan-Niklas Valentin
+49 (0)5207 95 04-227
jan-niklas.valentin@richard-brink.de



Manuela Weiser
+49 (0)5207 95 04-230
manuela.weiser@richard-brink.de



Tobias Koch *Leitung Innendienst*
+49 (0)5207 95 04-210
tobias.koch@richard-brink.de

Österreich



Martin Hofer
+43 (0)4762 75000-2431
martin.hofer@richard-brink.at



Markus Morgenbesser
+43 (0)4762 75000-2432
markus.morgenbesser@richard-brink.at

Richard Brink GmbH & Co. KG

Metallwarenfabrikation und Vertrieb

Deutschland

Görlitzer Straße 1
33758 Schloß Holte-Stukenbrock
T +49 (0)5207 95 04-0
F +49 (0)5207 95 04-20

anfragen@richard-brink.de
bestellungen@richard-brink.de

Österreich

Rosenheim 112 b
9805 Baldramsdorf
T +43 (0)4762 75 00-0
F +43 (0)4762 75 00-04

anfragen@richard-brink.at
bestellungen@richard-brink.at

Schweiz

Badenerstrasse 549
8048 Zürich
T +41 (0)43 210 96 14

anfragen@richard-brink.ch
bestellungen@richard-brink.ch

www.richard-brink.de

mit Ausschreibungstext-Generator,
Bezugsquellen-Datenbank
und **Online-Shop**



Mitglied in folgenden Verbänden:

