



Systemes complets pour toitures végétalisées

Plantations, drainage et
évacuation des eaux



Système « Easy » : le poids plume parmi les toitures vertes

Comme son nom l'indique, le système « Easy » se caractérise par une structure simplifiée dont toutes les couches sont déroulées sur la toiture. Il séduit par son poids réduit, mais aussi par son tapis de rétention d'eau à forte capacité d'absorption.

	Toiture jusqu'à 15° avec DM 17, WSM 25	Toiture jusqu'à 15° avec DM 17, WSM 50	Toiture plate avec DM 27, WSM 25	Toiture plate avec DM 27, WSM 50
Épaisseur	62 mm	87 mm	72 mm	97 mm
Poids non saturé	18,00 kg/m ²	20,00 kg/m ²	18,30 kg/m ²	20,30 kg/m ²
Poids saturé	42,30 kg/m ²	59,30 kg/m ²	44,10 kg/m ²	61,10 kg/m ²
Capacité de rétention	24,30 l/m ²	39,30 l/m ²	25,80 l/m ²	40,80 l/m ²



Easy

Tous nos systèmes pour toitures vertes

Un seul fournisseur pour des solutions complètes de végétalisation

En plus de nos systèmes complets pour la végétalisation en tant que telle, notre catalogue vous propose tous les équipements nécessaires pour aménager des toitures végétalisées dans les règles de l'art et pour évacuer les eaux de pluie excédentaires. Les pages suivantes vous invitent à découvrir ces solutions que nous pouvons aussi adapter très précisément à vos besoins spécifiques.

Système « Terra » : substrat plutôt que tapis de rétention

Le système « Terra » mise exclusivement sur le substrat. Différents tapis de drainage et différentes épaisseurs de structure le rendent très flexible dans son utilisation. Il est ainsi capable de s'adapter au type de végétation souhaitée, que l'objectif soit une évacuation retardée ou l'accumulation d'eau.

	Toiture jusqu'à 15° avec DM 25, 60 mm substrate	Toiture jusqu'à 15° avec DM 40, 60 mm substrate
Épaisseur	109 mm	124 mm
Poids non saturé	82,32 kg/m ²	82,70 kg/m ²
Poids saturé	110,52 kg/m ²	114,90 kg/m ²
Capacité de rétention	28,20 l/m ²	32,20 l/m ²

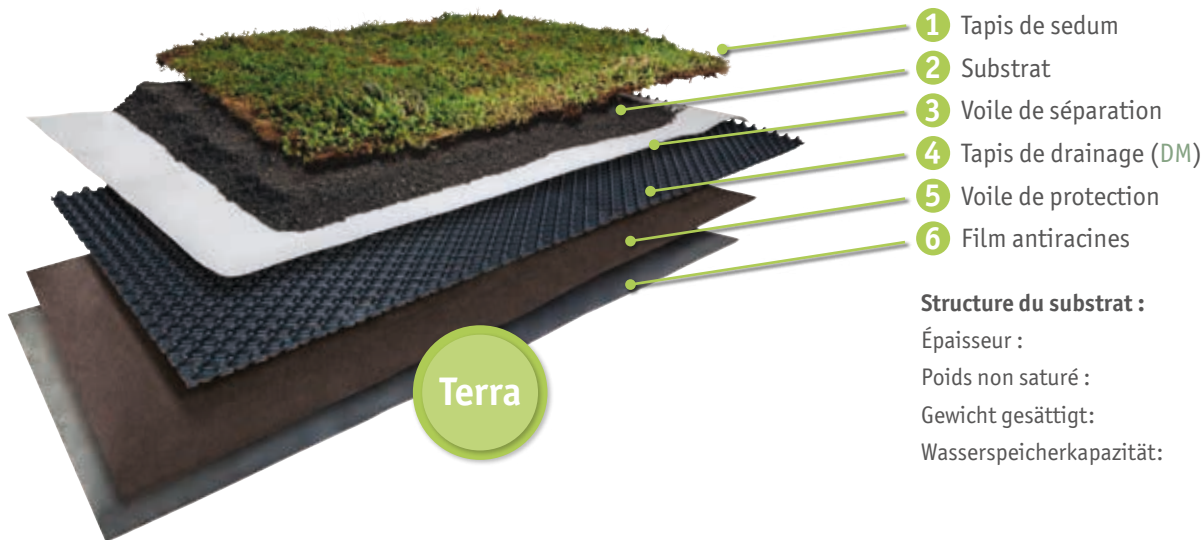

Terra

- 1 Tapis de sedum
- 2 Substrat
- 3 Voile de séparation
- 4 Tapis de drainage (DM)
- 5 Voile de protection
- 6 Film antiracines

Structure du substrat :

Épaisseur :	+/- 10 mm
Poids non saturé :	+/- 9,5 kg/m ²
Gewicht gesättigt:	+/- 13,8 kg/m ²
Wasserspeicherkapazität:	+/- 4,28 l/m ²



Système « Bio » : substrat & tapis de rétention d'eau en format XXL

La version « Bio » est notre système pour toitures vertes le plus complet. Elle réunit les avantages du tapis de rétention d'eau et de la couche de substrat en une solution unique. Sa composition offre la plus forte capacité d'absorption et convient à une multitude de plantes.

	<i>Toiture jusqu'à 15° avec DM 17, WSM 25, 60 mm de substrat</i>	<i>Toiture jusqu'à 15° avec DM 17, WSM 50, 60 mm de substrat</i>	<i>Toiture plate avec DM 25, WSM 25, 60 mm de substrat</i>	<i>Toiture plate avec DM 25, WSM 50, 60 mm de substrat</i>
Épaisseur	122 mm	147 mm	132 mm	157 mm
Poids non saturé	84,00 kg/m ²	86,00 kg/m ²	84,30 kg/m ²	86,30 kg/m ²
Poids saturé	126,30 kg/m ²	143,30 kg/m ²	128,10 kg/m ²	145,10 kg/m ²
Capacité de rétention	42,30 l/m ²	57,30 l/m ²	43,80 l/m ²	58,80 l/m ²



- 1 Tapis de sedum
- 2 Substrat
- 3 Tapis de rétention d'eau (WSM)
- 4 Tapis de drainage (DM)
- 5 Film antiracines

Structure du substrat :

Épaisseur :	+/- 10 mm
Poids insaturé :	+/- 9,5 kg/m ²
Poids saturé :	+/- 13,8 kg/m ²
Capacité de rétention :	+/- 4,28 l/m ²



Garde-gravier et bordures de séparation

Offrez à votre toiture verte un cadre idéal ! Nous vous proposons, pour cela, des garde-gravier à hauteur fixe ou variable qui vous permettront de délimiter les matériaux en vrac tout en assurant l'évacuation contrôlée des eaux excédentaires. Notre catalogue comprend des bordures de séparation droites ou souples. Ces deux types de produits sont, par ailleurs, aussi disponibles en version sur mesure pour répondre exactement à vos besoins.

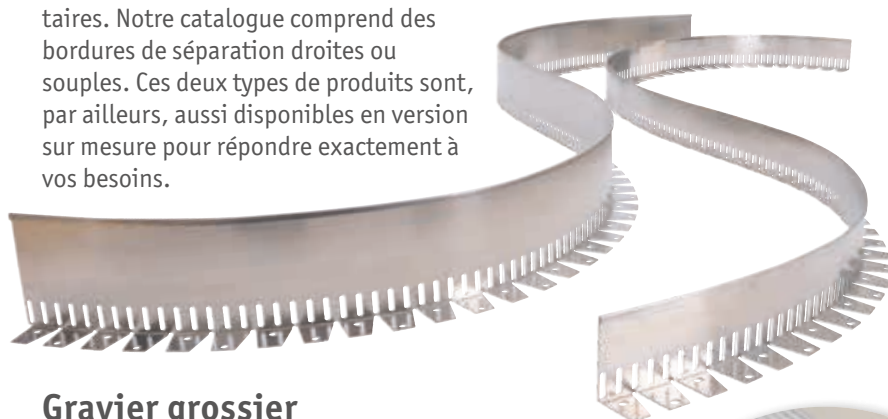
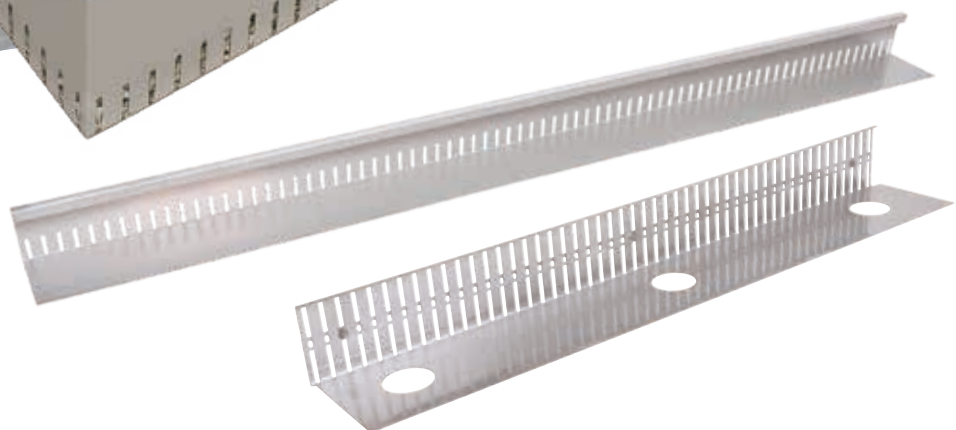

Gravier grossier

Sur le pourtour des toitures végétalisées, le gravier grossier retient d'une part la terre et le substrat afin de ne pas salir la façade. D'autre part, il participe efficacement au drainage de la surface et permet de créer des zones non végétalisées. Nous vous proposons du gravier grossier d'une granulométrie de 16 à 32 mm et nous sommes en mesure de vous livrer les quantités dont vous avez effectivement besoin.





Systèmes pour le drainage et l'évacuation des eaux

Consultez notre vaste catalogue : vous y trouverez un incroyable choix pour le drainage et l'évacuation des eaux sur les toits, les terrasses et les balcons. Nos caniveaux et nos grilles, disponibles en formats standard ou sur mesure, y côtoient des solutions spécifiques telles que notre système de canaux de liaison « Subterra » avec regards de visite et adaptateurs pour un raccordement avec nos caniveaux.



Le caniveau de drainage à hauteur réglable « Hydra » s'adapte au moyen de vis à l'espace disponible sur place.



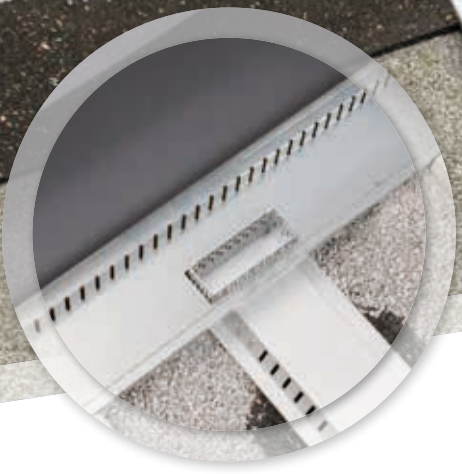

Adaptateur à clipser



Raccordement avec canal de liaison

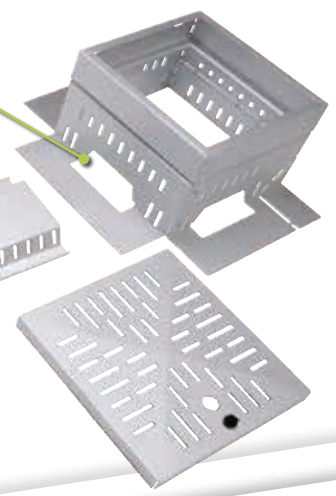

Canal de liaison « Subterra »

Des liaisons non dangereuses – voilà ce que vous propose notre système de canaux « Subterra » avec regards de visite. Des lignes de rupture préperforées dans nos caniveaux de drainage permettent de créer des ouvertures pour les raccorder fiablement aux canaux de liaison en utilisant des adaptateurs avec collecteur d'impuretés intégré. Un système de clips rend le montage facile et rapide, tandis que des connecteurs vous aident à ajuster la longueur à l'infini.

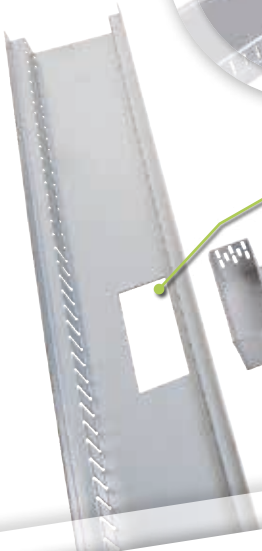

Changements de direction tous azimuts : avec nos coudes pour canaux de liaison, vous pouvez créer différents angles afin de tracer la ligne de drainage souhaitée. Les coudes de 90° peuvent ainsi se diviser en deux coudes de 45° et les coudes de 30° en deux de 15°.



1 x 30°
ou
2 x 15°

1 x 90°
ou
2 x 45°



Raccorde-
ment avec
canal de
liaison

Regard de visite « Subterra » pour systèmes de toitures végétalisées

Les regards pour le contrôle visuel de l'écoulement font partie intégrante du système « Subterra ». Ils disposent, sur trois côtés, de lignes préperforées permettant de créer des ouvertures pour les raccorder aux canaux de liaison. Ces regards de 100 mm de haut peuvent être allongés de 50 mm ou 100 mm à l'aide de rehausses. Nous produisons toutefois aussi des formats personnalisés suivant les spécifications du client. La photo ci-dessus présente un regard de visite en action.

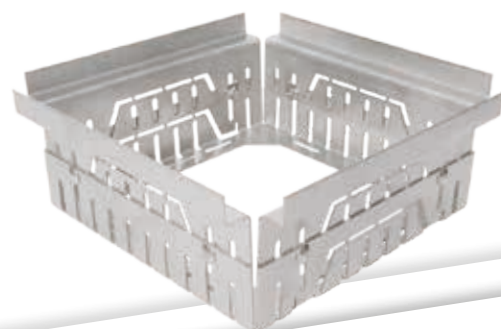

Bouches de drainage

Consultez notre vaste catalogue : vous y trouverez un incroyable choix de solutions pour le drainage et l'évacuation des eaux sur les toits, les terrasses et les balcons, tout ce qu'il vous faut pour aménager un système d'évacuation personnalisé. Outre nos systèmes de caniveaux, notre gamme inclut également des bouches d'évacuation à hauteur réglable et un grand éventail de grilles de recouvrement aussi proposées en versions sur mesure. Les bouches d'évacuation, les caniveaux de drainage et les regards de visite peuvent tous être raccordés à notre canal de liaison « Subterra » pour ainsi créer des systèmes fiables sur les toitures et les balcons.



Raccorde-
ment avec
canal de
liaison

Support pour installations solaires

Les supports destinés à accueillir notre structure pour installations photovoltaïques « Miralux » permettent d'associer solaire et toitures vertes. Ils créent un espace suffisant pour que la végétation puisse pousser en profitant de plus de luminosité.

Nous produisons également des pieds de lestage en béton polymère qui se vissent sous les structures pour installations solaires et les supports, leur poids propre de jusqu'à 34 kg garantissant une bonne stabilité et sécurisant l'ensemble sur le toit. Ils surélèvent, par ailleurs, légèrement la structure, laissant ainsi de la place et de l'espace au gravier et à la végétation en dessous.

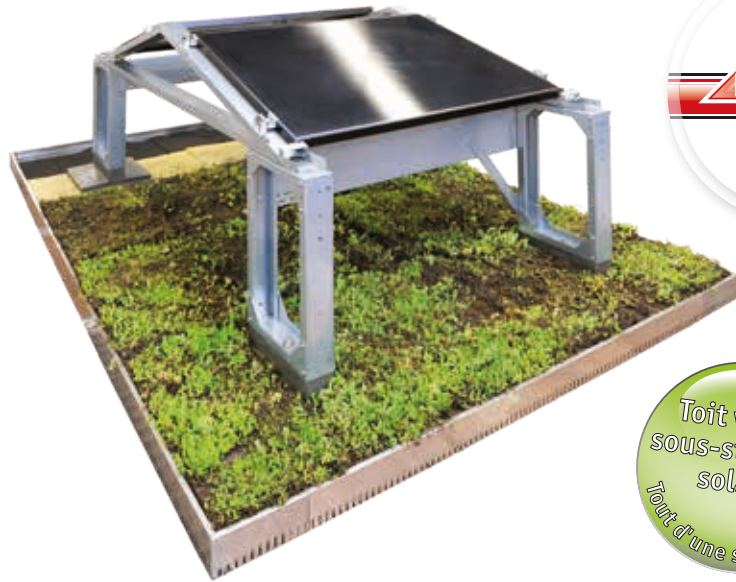

Toit vert et sous-structure solaire
Tout d'une seule source



Env. 16 kg

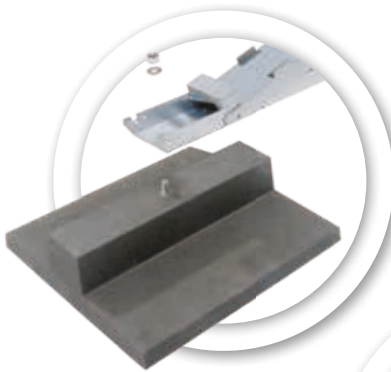

Env. 34 kg



Ihre Experten für
Garten & Landschaft



Vos experts de la
toiture végétalisée

Richard Brink GmbH & Co. KG
Metallwarenfabrikation und Vertrieb

www.richard-brink.fr



Matthias Koch

T +49 (0)5207 95 04-215
F +49 (0)5207 95 04-20
E matthias.koch@richard-brink.de



Tobias Koch

T +49 (0)5207 95 04-210
F +49 (0)5207 95 04-20
E tobias.koch@richard-brink.de