

Product- en prijslijst

Drainage- en afwateringssystemen

2024



U wenst een product op maat?

Wij helpen u hierbij!

De producten in onze catalogus vormen ons standaard assortiment. Speciale uitvoeringen kunnen snel geleverd worden en zijn goedkoper dan u denkt.

Onze complete productie is erop ingesteld om flexibel te kunnen reageren op individuele afmetingen – ***neem gerust contact met ons op!***



Kwaliteit!

Wij verkopen niets wat wij ook niet zelf zouden kopen

Dit betekent voor ons een kwalitatief hoogwaardige afwerking en een selectie van eersteklas materialen.

Te beginnen met het onverwoestbare roestvrij staal – de naam spreekt voor zich. Daarnaast bevat ons hoogwaardige assortiment het trendmateriaal Cortenstaal en voordelig staal met een beschermende Magnelis-coating.



Standaard! **Staalkwaliteit**

De kwaliteit van ons roestvrij staal is V2A – volgens de Europese normen, 1.4301 staal.

Vanzelfsprekend kunnen we hogere kwaliteiten aanbieden voor op maat gemaakte producten.

Neem daarvoor contact met ons op om uw ideeën te bespreken!

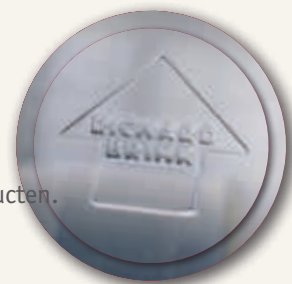

Online shop!

24 uur per dag, 7 dagen per week inkopen

Bezoek onze online shop op www.richard-brink.de. Hier vindt u ons complete productassortiment, uiteenlopend van drainage- en afwateringssystemen tot beplantingssystemen, dak- en wandsystemen en onze badkamer- en keukensystemen.

Hier kunt u individueel een of meerdere winkelwagens samenstellen en deze opslaan in uw klantaccount. U kunt er ook een aanbestedingstekst van maken of meteen een bestelling plaatsen. Dit geldt echter alleen voor de verwerkende industrie. Particulieren kunnen niet direct bestellen, maar moeten met behulp van onze leveranciersdatabase een verkooppartner in hun regio kiezen. Via deze partner kan de bestelling vervolgens worden verwerkt.

Profiteer van dit systeem en creëer nieuwe klantcontacten.



Inhoudsopgave



Roosterassortiment

Geperforeerde, maas-, en designroosters

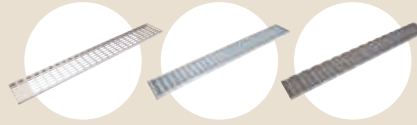

. vanaf pagina 4

Designroosters

Drainagegoten

Sleuf- en gevelgoten



vanaf pagina 16

Drainagegoten

Afwateringsgoten

Inclusief revisie- & bezinkputten evenals uitlaat



vanaf pagina 42

Afwateringsgoten

Opzetstuk voor dakafvoer & Roosters Steekgoten



vanaf pagina 50

Opzetstuk voor dakafvoer & Roosters Steekgoten

Drainagematten Steekgoten Kantopsluitingen

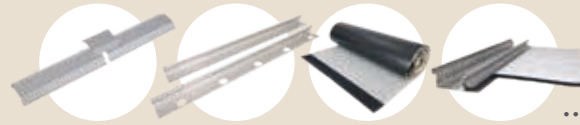

.....vanaf pagina 60

Steekgoten Kantopsluitingen

Schraaproosters Bezinkputten

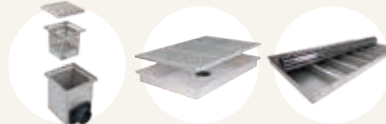

.....vanaf pagina 68

Schraaproosters Bezinkputten

Contactpersonen

Ons verkoopteam

.....vanaf pagina 75

Contactpersonen

Stelsel

Belastingsklasse

Drainage

voetgangers

Afwatering



Geperforeerde roosters | voor onze afwateringssystemen



Drainagerooster met ronde perforatie | van roestvrij staal (V2A) 1,5 mm

Standaard roosterlengte: 1.000 mm, max. lengte 3.000 mm eendelig mogelijk

Artikelbenaming	Voor bouw-breedte	Hoogte	Diameter	aanbevolen verkoop-prijs excl. btw
DRR PR 100-10 8,5 VA	100 mm	10 mm	8,5 mm	67,46 €/m
DRR PR 100-20 8,5 VA	100 mm	20 mm	8,5 mm	67,46 €/m
DRR PR 140-10 8,5 VA	140 mm	10 mm	8,5 mm	80,79 €/m
DRR PR 140-20 8,5 VA	140 mm	20 mm	8,5 mm	80,79 €/m
DRR PR 160-20 8,5 VA	160 mm	20 mm	8,5 mm	107,21 €/m
DRR PR 200-20 8,5 VA	200 mm	20 mm	8,5 mm	153,73 €/m
DRR PR 250-20 8,5 VA	250 mm	20 mm	8,5 mm	176,09 €/m

* 10 mm hoge roosters voor hoogteverstelling van 40 tot 55 mm (zie pagina's 18 en 20).



Drainagerooster met ronde perforatie | van vuurverzinkt staal 1,5 mm

Standaard roosterlengte: 1.000 mm, max. lengte 3.000 mm eendelig mogelijk

Artikelbenaming	Voor bouw-breedte	Hoogte	Diameter	aanbevolen verkoop-prijs excl. btw
DRR PR 100-20 8,5 ST	100 mm	20 mm	8,5 mm	40,48 €/m
DRR PR 140-20 8,5 ST	140 mm	20 mm	8,5 mm	48,05 €/m
DRR PR 160-20 8,5 ST	160 mm	20 mm	8,5 mm	69,16 €/m
DRR PR 200-20 8,5 ST	200 mm	20 mm	8,5 mm	90,76 €/m
DRR PR 250-20 8,5 ST	250 mm	20 mm	8,5 mm	106,06 €/m

Hoektoeslag voor roosters
 Beenlengte: 500 mm
 Wordt van lopende meter gefabriceerd.
Toeslag: 95,64 €/Stuk

Drainagerooster met vierkante perforatie | van roestvrij staal (V2A) 1,5 mm

Standaard roosterlengte: 1.000 mm, max. lengte 3.000 mm eendelig mogelijk

Artikelbenaming	Voor bouw-breedte	Hoogte	Vierkant	aanbevolen verkoop-prijs excl. btw
DRR PE 100-10 8x8 VA	100 mm	10 mm	8 x 8 mm	67,46 €/m
DRR PE 100-20 8x8 VA	100 mm	20 mm	8 x 8 mm	67,46 €/m
DRR PE 140-10 8x8 VA	140 mm	10 mm	8 x 8 mm	80,79 €/m
DRR PE 140-20 8x8 VA	140 mm	20 mm	8 x 8 mm	80,79 €/m
DRR PE 160-20 8x8 VA	160 mm	20 mm	8 x 8 mm	107,21 €/m
DRR PE 200-20 8x8 VA	200 mm	20 mm	8 x 8 mm	153,73 €/m
DRR PE 250-20 8x8 VA	250 mm	20 mm	8 x 8 mm	176,09 €/m

* 10 mm hoge roosters voor hoogteverstelling van 40 tot 55 mm (zie pagina's 18 en 20).



Drainagerooster met vierkante perforatie | van vuurverzinkt staal 1,5 mm

Standaard roosterlengte: 1.000 mm, max. lengte 3.000 mm eendelig mogelijk

Artikelbenaming	Voor bouw-breedte	Hoogte	Vierkant	aanbevolen verkoop-prijs excl. btw
DRR PE 100-20 8x8 ST	100 mm	20 mm	8 x 8 mm	40,48 €/m
DRR PE 140-20 8x8 ST	140 mm	20 mm	8 x 8 mm	48,05 €/m
DRR PE 160-20 8x8 ST	160 mm	20 mm	8 x 8 mm	69,16 €/m
DRR PE 200-20 8x8 ST	200 mm	20 mm	8 x 8 mm	90,76 €/m
DRR PE 250-20 8x8 ST	250 mm	20 mm	8 x 8 mm	106,06 €/m

Roostervergrendelingen
 zie pagina 6

Geperforeerde roosters | voor onze afwateringssystemen



Designroosters

Drainagerooster met rechthoekige perforatie | van roestvrij staal (V2A) 1,5 mm

Standaard roosterlengte: 1.000 mm, max. 3.000 mm eendelig mogelijk

Artikelbenaming	Voor bouw-breedte	Hoogte	Rechthoek	aanbevolen verkoop-prijs excl. btw
DRR PE 100-10 30x5 VA	100 mm	10 mm	30 x 5 mm	67,46 €/m
DRR PE 100-20 30x5 VA	100 mm	20 mm	30 x 5 mm	67,46 €/m
DRR PE 140-10 30x5 VA	140 mm	10 mm	30 x 5 mm	80,79 €/m
DRR PE 140-20 30x5 VA	140 mm	20 mm	30 x 5 mm	80,79 €/m
DRR PE 160-20 30x5 VA	160 mm	20 mm	30 x 5 mm	107,21 €/m
DRR PE 200-20 30x5 VA	200 mm	20 mm	30 x 5 mm	153,73 €/m
DRR PE 250-20 30x5 VA	250 mm	20 mm	30 x 5 mm	176,09 €/m

* 10 mm hoge roosters voor hoogteverstelling van 40 tot 55 mm (zie pagina's 18 en 20).

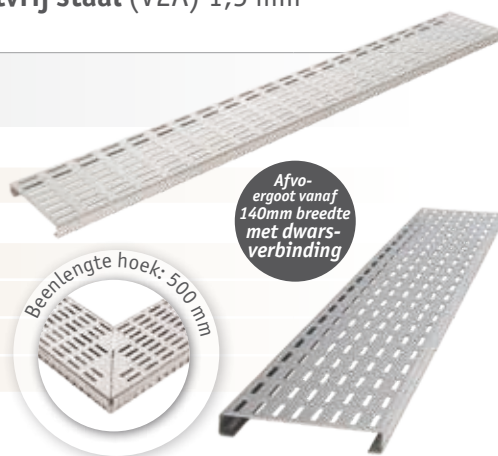

Drainagerooster met rechthoekige perforatie | van vuurverzinkt staal 1,5 mm

Standaard roosterlengte: 1.000 mm, max. lengte 3.000 mm eendelig mogelijk

Artikelbenaming	Voor bouw-breedte	Hoogte	Rechthoek	aanbevolen verkoop-prijs excl. btw
DRR PE 100-20 30x5 ST	100 mm	20 mm	30 x 5 mm	40,48 €/m
DRR PE 140-20 30x5 ST	140 mm	20 mm	30 x 5 mm	48,05 €/m
DRR PE 160-20 30x5 ST	160 mm	20 mm	30 x 5 mm	69,16 €/m
DRR PE 200-20 30x5 ST	200 mm	20 mm	30 x 5 mm	90,76 €/m
DRR PE 250-20 30x5 ST	250 mm	20 mm	30 x 5 mm	106,06 €/m

Hoektoeslag voor roosters
 Beenlengte: 500 mm
 Wordt van lopende meter gefabriceerd.
Toeslag: 95,64 €/Stuk

Drainagerooster met smalle gleufperforatie | van roestvrij staal (V2A) 1,5 mm

Standaard roosterlengte: 1.000 mm, max. lengte 3.000 mm eendelig mogelijk

Artikelbenaming	Voor bouw-breedte	Hoogte	Sleuf	aanbevolen verkoop-prijs excl. btw
DRR PR 100-10 30x5 VA	100 mm	10 mm	30 x 5 mm	67,46 €/m
DRR PR 100-20 30x5 VA	100 mm	20 mm	30 x 5 mm	67,46 €/m
DRR PR 140-10 30x5 VA	140 mm	10 mm	30 x 5 mm	80,79 €/m
DRR PR 140-20 30x5 VA	140 mm	20 mm	30 x 5 mm	80,79 €/m
DRR PR 160-20 30x5 VA	160 mm	20 mm	30 x 5 mm	107,21 €/m
DRR PR 200-20 30x5 VA	200 mm	20 mm	30 x 5 mm	153,73 €/m
DRR PR 250-20 30x5 VA	250 mm	20 mm	30 x 5 mm	176,09 €/m

* 10 mm hoge roosters voor hoogteverstelling van 40 tot 55 mm (zie pagina's 18 en 20).

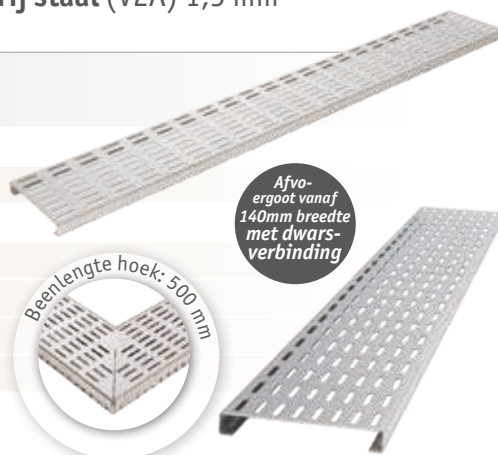

Drainagerooster met smalle gleufperforatie | van vuurverzinkt staal 1,5 mm

Standaard roosterlengte: 1.000 mm, max. lengte 3.000 mm eendelig mogelijk

Artikelbenaming	Voor bouw-breedte	Hoogte	Sleuf	aanbevolen verkoop-prijs excl. btw
DRR PR 100-20 30x5 ST	100 mm	20 mm	30 x 5 mm	40,48 €/m
DRR PR 140-20 30x5 ST	140 mm	20 mm	30 x 5 mm	48,05 €/m
DRR PR 160-20 30x5 ST	160 mm	20 mm	30 x 5 mm	69,16 €/m
DRR PR 200-20 30x5 ST	200 mm	20 mm	30 x 5 mm	90,76 €/m
DRR PR 250-20 30x5 ST	250 mm	20 mm	30 x 5 mm	106,06 €/m

Roostervergrendelingen
 zie pagina 6

Geperforeerde roosters | voor onze afwateringssystemen



Drainerooster met brede perforatie | van roestvrij staal (V2A) 1,5 mm

Standaard roosterlengte: 1.000 mm, max. lengte 3.000 mm eendelig mogelijk

Artikelbenaming	Voor bouw-breedte	Hoogte	Sleuf	aanbevolen verkoop-prijs excl. btw
DRR PR 100-10 30x10 VA	100 mm	10 mm*	30 x 10 mm	67,46 €/m
DRR PR 100-20 30x10 VA	100 mm	20 mm	30 x 10 mm	67,46 €/m
DRR PR 140-10 30x10 VA	140 mm	10 mm*	30 x 10 mm	80,79 €/m
DRR PR 140-20 30x10 VA	140 mm	20 mm	30 x 10 mm	80,79 €/m
DRR PR 160-20 30x10 VA	160 mm	20 mm	30 x 10 mm	107,21 €/m
DRR PR 200-20 30x10 VA	200 mm	20 mm	30 x 10 mm	153,73 €/m
DRR PR 250-20 30x10 VA	250 mm	20 mm	30 x 10 mm	176,09 €/m

* 10 mm hoge roosters voor hoogteverstelling van 40 tot 55 mm (zie pagina's 18 en 20).



Drainerooster met brede perforatie | van vuurverzinkt staal 1,5 mm

Standaard roosterlengte: 1.000 mm, max. lengte 3.000 mm eendelig mogelijk

Artikelbenaming	Voor bouw-breedte	Hoogte	Sleuf	aanbevolen verkoop-prijs excl. btw
DRR PR 100-20 30x10 ST	100 mm	20 mm	30 x 10 mm	40,48 €/m
DRR PR 140-20 30x10 ST	140 mm	20 mm	30 x 10 mm	48,05 €/m
DRR PR 160-20 30x10 ST	160 mm	20 mm	30 x 10 mm	69,16 €/m
DRR PR 200-20 30x10 ST	200 mm	20 mm	30 x 10 mm	90,76 €/m
DRR PR 250-20 30x10 ST	250 mm	20 mm	30 x 10 mm	106,06 €/m



Hoektoeslag voor roosters

Beenlengte: 500 mm

Wordt van lopende meter gefabriceerd.

Toeslag: 95,64 €/Stuk

Roostervergrendelingen voor alle geperforeerde roosters | van roestvrij staal (V2 A) 1,5 mm

Artikelbenaming	Voor bouw-breedte	aanbevolen verkoop-prijs excl. btw
DRR P RV 100 VA	100 mm	15,02 €/Stuk
DRR P RV 140 VA	140 mm	15,36 €/Stuk
DRR P RV 160 VA	160 mm	15,52 €/Stuk
DRR P RV 200 VA	200 mm	15,70 €/Stuk
DRR P RV 250 VA	250 mm	15,99 €/Stuk

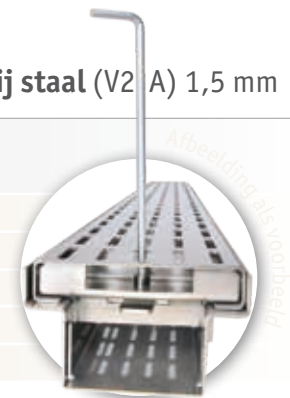

Roostervergrendelingen voor alle geperforeerde roosters | van vuurverzinkt staal 1,5 mm

Artikelbenaming	Voor bouw-breedte	aanbevolen verkoop-prijs excl. btw
DRR P RV 100 ST	100 mm	12,44 €/Stuk
DRR P RV 140 ST	140 mm	12,61 €/Stuk
DRR P RV 160 ST	160 mm	12,72 €/Stuk
DRR P RV 200 ST	200 mm	12,80 €/Stuk
DRR P RV 250 ST	250 mm	13,09 €/Stuk

Drainage maasrooster | van roestvrij staal (V2A)

Standaard roosterlengte: 1.000 mm, max. lengte 1.500 mm eendelig mogelijk



Variant voor zwaar verkeer op verzoek

Artikelbenaming	Voor bouw-breedte	Hoogte	Maaswijdte	aanbevolen verkoop-prijs excl. btw
DRR M 100-20 30x10 VA	100 mm	20 mm	30 x 10 mm	135,02 €/m
DRR M 140-20 30x10 VA	140 mm	20 mm	30 x 10 mm	157,89 €/m
DRR M 160-20 30x10 VA	160 mm	20 mm	30 x 10 mm	169,14 €/m
DRR M 200-20 30x10 VA	200 mm	20 mm	30 x 10 mm	206,29 €/m
DRR M 250-20 30x10 VA	250 mm	20 mm	30 x 10 mm	222,35 €/m



Roostervergrendelingen | van roestvrij staal (V2A)

Artikelbenaming	Voor bouwbreedte	aanbevolen verkoopprijs excl. btw.
DRR M RV 100 VA	100 mm	15,02 €/Stuk
DRR M RV 140 VA	140 mm	15,36 €/Stuk
DRR M RV 160 VA	160 mm	15,53 €/Stuk
DRR M RV 200 VA	200 mm	15,71 €/Stuk
DRR M RV 250 VA	250 mm	15,99 €/Stuk

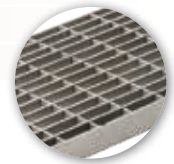
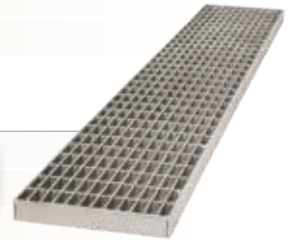
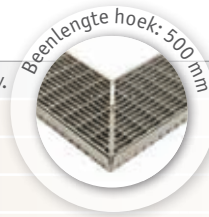

Drainage maasrooster | van vuurverzinkt staal

Standaard roosterlengte: 1.000 mm, max. lengte 1.390 mm eendelig mogelijk



Variant voor zwaar verkeer op verzoek

Artikelbenaming	Voor bouw-breedte	Hoogte	Maaswijdte	aanbevolen verkoop-prijs excl. btw
DRR M 100-20 30x10 ST	100 mm	20 mm	30 x 10 mm	40,48 €/m
DRR M 140-20 30x10 ST	140 mm	20 mm	30 x 10 mm	48,05 €/m
DRR M 160-20 30x10 ST	160 mm	20 mm	30 x 10 mm	54,43 €/m
DRR M 200-20 30x10 ST	200 mm	20 mm	30 x 10 mm	67,88 €/m
DRR M 250-20 30x10 ST	250 mm	20 mm	30 x 10 mm	75,16 €/m



Roostervergrendelingen | van vuurverzinkt staal

Artikelbenaming	Voor bouwbreedte	aanbevolen verkoopprijs excl. btw.
DRR M RV 100 ST	100 mm	12,44 €/Stuk
DRR M RV 140 ST	140 mm	12,61 €/Stuk
DRR M RV 160 ST	160 mm	12,72 €/Stuk
DRR M RV 200 ST	200 mm	12,80 €/Stuk
DRR M RV 250 ST	250 mm	13,10 €/Stuk

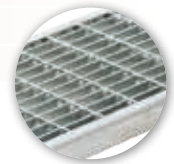
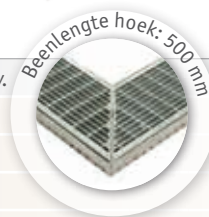

Hoektoeslag voor roosters

Beenlengte: 500 mm

Wordt van lopende meter gefabriceerd.

Toeslag: 95,64 €/Stuk

Geperforeerde roosters | voor onze afwateringssystemen

Drainagerooster Perla | van roestvrij staal (V2A) 1,5 mm

Standaard roosterlengte: 1.000 mm, max. 3.000 mm eindelijk mogelijk

Artikelbenaming	Voor bouw- breedte	Hoogte	Ronde perforaties	aanbevolen verkoop- prijs excl. btw
DRR PE 100-20 30x5 VA	100 mm	20 mm	5 - 10,5 mm	72,08 €/m
DRR PE 140-20 30x5 VA	140 mm	20 mm	6,5 - 12,5 mm	86,44 €/m
DRR PE 160-20 30x5 VA	160 mm	20 mm	6,5 - 12,5 mm	113,37 €/m
DRR PE 200-20 30x5 VA	200 mm	20 mm	8,5 - 14 mm	160,92 €/m
DRR PE 250-20 30x5 VA	250 mm	20 mm	8,5 - 14 mm	184,56 €/m



Drainagerooster Rivo | van roestvrij staal (V2A) 1,5 mm

Standaard roosterlengte: 1.000 mm

Artikelbenaming	Voor bouw- breedte	Hoogte	Sleuf	aanbevolen verkoop- prijs excl. btw
DRR PR 100-20 30x5 VA	100 mm	20 mm	30 x 5 mm	146,84 €/m
DRR PR 140-20 30x5 VA	140 mm	20 mm	30 x 5 mm	166,87 €/m
DRR PR 160-20 30x5 VA	160 mm	20 mm	30 x 5 mm	182,23 €/m



Hoektoeslag voor roosters

Beenlengte: 500 mm

Wordt van lopende meter gefabriceerd.

Toeslag: 95,64 €/Stuk



Designroosters



Designroosters | voor onze afwateringssystemen

Speciale afmetingen
Op aanvraag

Drainerooster met langstaafrooster 7 x 7 mm | van roestvrij staal (V2A)

Standaard roosterlengte: 1.000 mm, max. lengte 1.500 mm eindelijk mogelijk



Variant voor zwaar verkeer op verzoek

Artikelbenaming	Voor bouwbreedte	Hoogte	Staafdikte	aanbevolen verkoopprijs excl. btw
DRR L 100-20 7x7 VA	100 mm	20 mm	7 x 7 mm	160,37 €/m
DRR L 140-20 7x7 VA	140 mm	20 mm	7 x 7 mm	194,18 €/m
DRR L 160-20 7x7 VA	160 mm	20 mm	7 x 7 mm	232,15 €/m
DRR L 200-20 7x7 VA	200 mm	20 mm	7 x 7 mm	278,90 €/m
DRR L 250-20 7x7 VA	250 mm	20 mm	7 x 7 mm	323,96 €/m

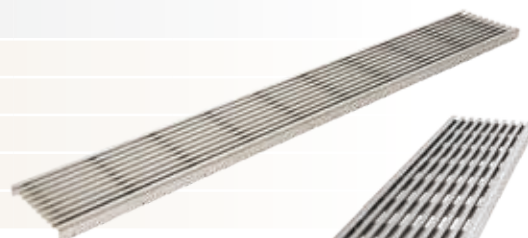

Roostervergrendelingen | van roestvrij staal (V2A)

Artikelbenaming	Voor bouwbreedte	aanbevolen verkoopprijs excl. btw.
DRR L RV 100 VA	100 mm	15,03 €/Stuk
DRR L RV 140 VA	140 mm	15,37 €/Stuk
DRR L RV 160 VA	160 mm	15,53 €/Stuk
DRR L RV 200 VA	200 mm	15,71 €/Stuk
DRR L RV 250 VA	250 mm	16,30 €/Stuk

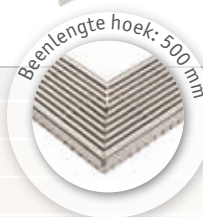

Drainerooster met langstaafrooster Hydra Linearis 7 x 7 mm | (V2A)

Standaard roosterlengte: 1.000 mm, max. lengte 1.500 mm eindelijk mogelijk



Variant voor zwaar verkeer op verzoek

Artikelbenaming	Voor bouwbreedte	Hoogte	Staafdikte	aanbevolen verkoopprijs excl. btw
DRR LH 100-20 7x7 VA	100 mm	20 mm	7 x 7 mm	180,36 €/m
DRR LH 140-20 7x7 VA	140 mm	20 mm	7 x 7 mm	218,23 €/m
DRR LH 160-20 7x7 VA	160 mm	20 mm	7 x 7 mm	254,44 €/m
DRR LH 200-20 7x7 VA	200 mm	20 mm	7 x 7 mm	313,12 €/m
DRR LH 250-20 7x7 VA	250 mm	20 mm	7 x 7 mm	363,59 €/m

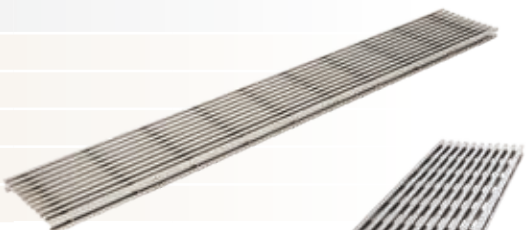

Roostervergrendelingen | van roestvrij staal (V2A)

Artikelbenaming	Voor bouwbreedte	aanbevolen verkoopprijs excl. btw.
DRR L RV 100 VA	100 mm	15,03 €/Stuk
DRR L RV 140 VA	140 mm	15,37 €/Stuk
DRR L RV 160 VA	160 mm	15,53 €/Stuk
DRR L RV 200 VA	200 mm	15,71 €/Stuk
DRR L RV 250 VA	250 mm	16,30 €/Stuk



reddot design award
honourable mention 2010

Hoektoeslag voor roosters

Beenlengte: 500 mm

Wordt van lopende meter gefabriceerd.

Toeslag: 95,64 €/stuk

Drainagerooster met langstaafrooster 20 x 3 mm | van roestvrij staal (V2A)

Standaard roosterlengte: 1.000 mm, max. lengte 1.500 mm eindelijk mogelijk



Variant voor
zwaar verkeer
op verzoek

Artikelbenaming	Voor bouw- breedte	Hoogte	Staafdikte	aanbevolen verkoop- prijs excl. btw
DRR L 100-20 20x3 VA	100 mm	20 mm	20 x 3 mm	180,31 €/m
DRR L 140-20 20x3 VA	140 mm	20 mm	20 x 3 mm	222,71 €/m
DRR L 160-20 20x3 VA	160 mm	20 mm	20 x 3 mm	258,27 €/m
DRR L 200-20 20x3 VA	200 mm	20 mm	20 x 3 mm	297,62 €/m
DRR L 250-20 20x3 VA	250 mm	20 mm	20 x 3 mm	364,80 €/m

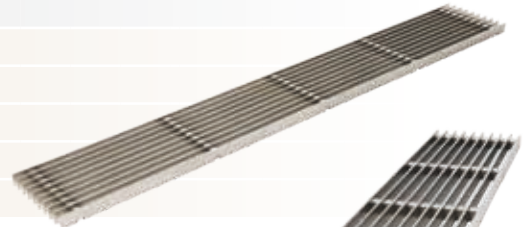

Roostervergrendelingen | van roestvrij staal (V2A)

Artikelbenaming	Voor bouwbreedte	aanbevolen verkoopprijs excl. btw.
DRR L RV 100 VA	100 mm	15,03 €/Stuk
DRR L RV 140 VA	140 mm	15,37 €/Stuk
DRR L RV 160 VA	160 mm	15,53 €/Stuk
DRR L RV 200 VA	200 mm	15,71 €/Stuk
DRR L RV 250 VA	250 mm	16,30 €/Stuk

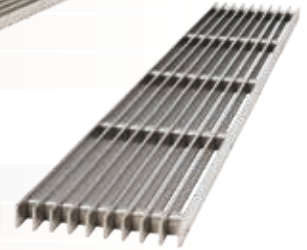

Drainagerooster met langstaafrooster 20 x 3 mm | van vuurverzinkt staal

Standaard roosterlengte: 1.000 mm, max. lengte 1.500 mm eindelijk mogelijk



Variant voor
zwaar verkeer
op verzoek

Artikelbenaming	Voor bouw- breedte	Hoogte	Staafdikte	aanbevolen verkoop- prijs excl. btw
DRR L 100-20 20x3 ST	100 mm	20 mm	20 x 3 mm	130,13 €/m
DRR L 140-20 20x3 ST	140 mm	20 mm	20 x 3 mm	159,53 €/m
DRR L 160-20 20x3 ST	160 mm	20 mm	20 x 3 mm	181,60 €/m
DRR L 200-20 20x3 ST	200 mm	20 mm	20 x 3 mm	207,25 €/m
DRR L 250-20 20x3 ST	250 mm	20 mm	20 x 3 mm	250,69 €/m



Roostervergrendelingen | van vuurverzinkt staal

Artikelbenaming	Voor bouwbreedte	aanbevolen verkoopprijs excl. btw.
DRR L RV 100 ST	100 mm	12,43 €/Stuk
DRR L RV 140 ST	140 mm	12,61 €/Stuk
DRR L RV 160 ST	160 mm	12,72 €/Stuk
DRR L RV 200 ST	200 mm	12,80 €/Stuk
DRR L RV 250 ST	250 mm	13,09 €/Stuk

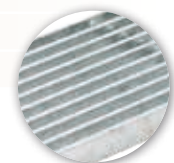
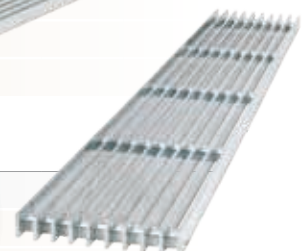
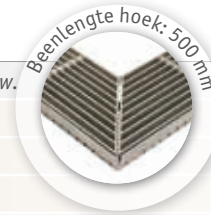

Hoektoeslag voor roosters

Beenlengte: 500 mm

Wordt van lopende meter gefabriceerd.

Toeslag: 95,64 €/stuk

Designroosters | voor onze afwateringssystemen

Speciale afmetingen
Op aanvraag

Drainagerooster met langstaafrooster Legato | van roestvrij staal (V2A)

Standaard roosterlengte: 1.000 mm, max. lengte 1.500 mm eindelijk mogelijk



Variant voor zwaar verkeer op verzoek

Artikelbenaming	bouwbreedte	Hoogte	Staafdikte	aanbevolen verkoopprijs excl. btw
DRR L 100-20 Legato VA	100 mm	20 mm	20 x 3 mm	230,34 €/m
DRR L 140-20 Legato VA	140 mm	20 mm	20 x 3 mm	283,09 €/m
DRR L 160-20 Legato VA	160 mm	20 mm	20 x 3 mm	305,18 €/m
DRR L 200-20 Legato VA	200 mm	20 mm	20 x 3 mm	388,55 €/m

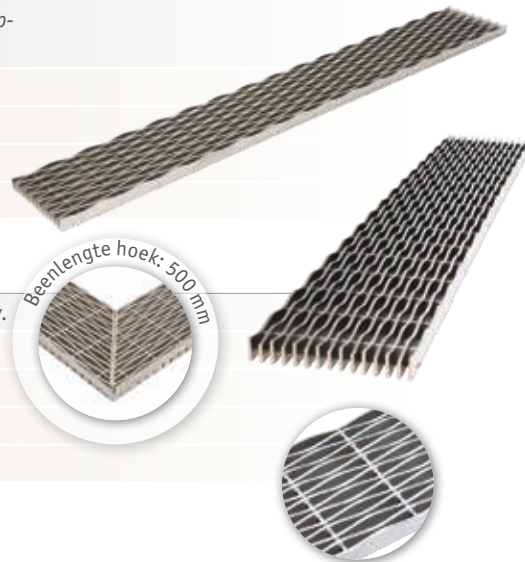

Roostervergrendelingen | van roestvrij staal (V2A)

Artikelbenaming	Voor bouwbreedte	aanbevolen verkoopprijs excl. btw.
DRR L RV 100 VA	100 mm	15,03 €/Stuk
DRR L RV 140 VA	140 mm	15,37 €/Stuk
DRR L RV 160 VA	160 mm	15,53 €/Stuk
DRR L RV 200 VA	200 mm	15,71 €/Stuk

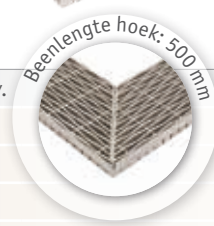

Drainagerooster met langstaafrooster Staccato | van roestvrij staal (V2A)

Standaard roosterlengte: 1.000 mm, max. lengte 1.500 mm eindelijk mogelijk



Variant voor zwaar verkeer op verzoek

Artikelbenaming	bouwbreedte	Hoogte	Staafdikte	aanbevolen verkoopprijs excl. btw
DRR L 100-20 Staccato VA	100 mm	20 mm	20 x 3 mm	215,58 €/m
DRR L 140-20 Staccato VA	140 mm	20 mm	20 x 3 mm	252,35 €/m
DRR L 160-20 Staccato VA	160 mm	20 mm	20 x 3 mm	272,04 €/m
DRR L 200-20 Staccato VA	200 mm	20 mm	20 x 3 mm	324,70 €/m

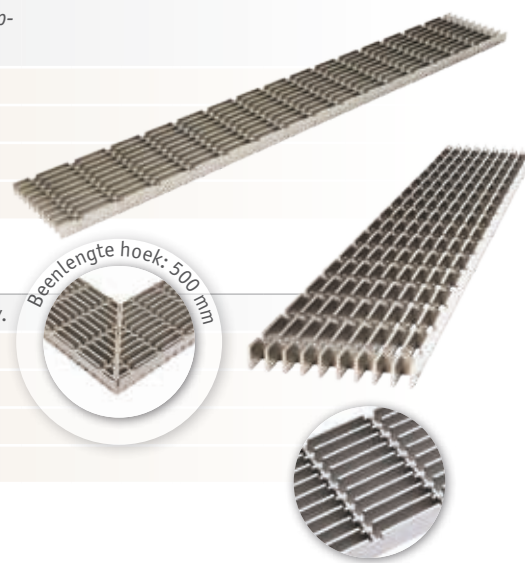

Roostervergrendelingen | van roestvrij staal (V2A)

Artikelbenaming	Voor bouwbreedte	aanbevolen verkoopprijs excl. btw.
DRR L RV 100 VA	100 mm	15,03 €/Stuk
DRR L RV 140 VA	140 mm	15,37 €/Stuk
DRR L RV 160 VA	160 mm	15,53 €/Stuk
DRR L RV 200 VA	200 mm	15,71 €/Stuk

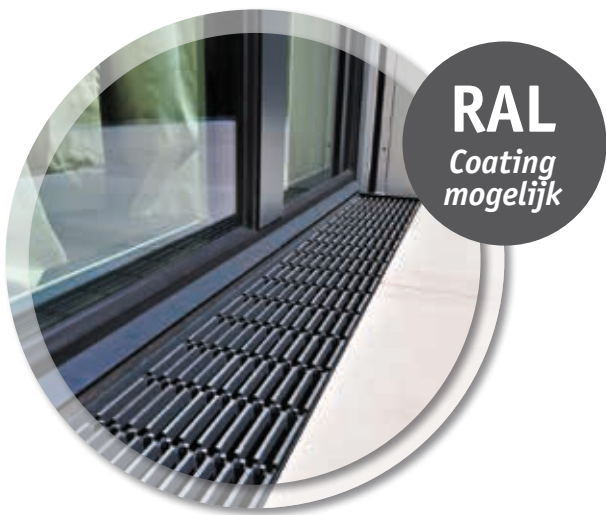
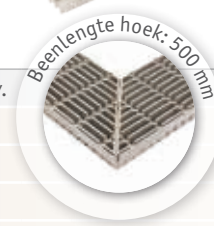

Hoektoeslag voor roosters

Beenlengte: 500 mm

Wordt van lopende meter gefabriceerd.

Toeslag: 95,64 €/stuk

Drainagerooster met langstaafrooster Ritmo | van roestvrij staal (V2A)

Standaard roosterlengte: 1.000 mm, max. lengte 1.500 mm eindelijk mogelijk



Variant voor zwaar verkeer op verzoek

Artikelbenaming	bouwbreedte	Hoogte	Staafdikte	aanbevolen verkoopprijs excl. btw
DRR L 100-20 Ritmo VA	100 mm	20 mm	20 x 3 mm	230,34 €/m
DRR L 140-20 Ritmo VA	140 mm	20 mm	20 x 3 mm	283,09 €/m
DRR L 160-20 Ritmo VA	160 mm	20 mm	20 x 3 mm	305,18 €/m
DRR L 200-20 Ritmo VA	200 mm	20 mm	20 x 3 mm	388,55 €/m

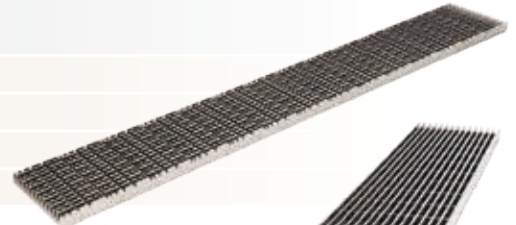

Roostervergrendelingen | van roestvrij staal (V2A)

Artikelbenaming	Voor bouwbreedte	aanbevolen verkoopprijs excl. btw.
DRR L RV 100 VA	100 mm	15,03 €/Stuk
DRR L RV 140 VA	140 mm	15,37 €/Stuk
DRR L RV 160 VA	160 mm	15,53 €/Stuk
DRR L RV 200 VA	200 mm	15,71 €/Stuk

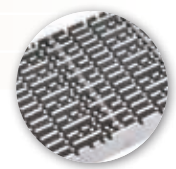
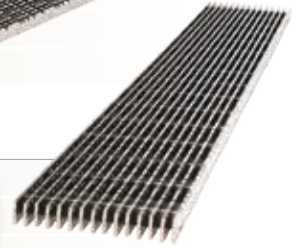
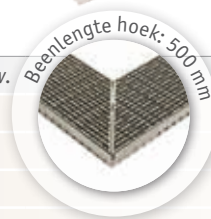

Drainagerooster-Silva | van roestvrij staal (V2A) en koperen

Standaard roosterlengte: 1.000 mm

Artikelbenaming	Voor bouwbreedte	Hoogte	aanbevolen verkoopprijs excl. btw
DRR SI 100-20 VA/CU Silva	100 mm	20 mm	275,06 €/m
DRR SI 140-20 VA/CU Silva	140 mm	20 mm	308,30 €/m
DRR SI 160-20 VA/CU Silva	160 mm	20 mm	336,23 €/m



Hoektoeslag voor roosters

Beenlengte: 500 mm

Wordt van lopende meter gefabriceerd.

Toeslag: 95,64€/stuk

Gemini | Dubbel sleufrooster



Dubbel sleufrooster Gemini | van roestvrij staal (V2A) 3,0 mm

Standaard roosterlengte: 1.000 mm, max. lengte 1.500 mm eindelijk mogelijk



Variant voor zwaar verkeer op verzoek

Artikelbenaming	Voor bouw-breedte	Hoogte	Sleuf-breedtes	aanbevolen verkoop-prijs excl. btw
DRR GG 100-20	100 mm	20 mm	2 x 9 mm	197,81 €/m
DRR GG 140-20	140 mm	20 mm	2 x 9 mm	219,56 €/m
DRR GG 160-20	160 mm	20 mm	2 x 9 mm	234,00 €/m
DRR GG 200-20	200 mm	20 mm	2 x 9 mm	248,38 €/m



Een paar roosterhaken zijn op verzoek mee te leveren.

Afbeelding als voorbeeld **bouwbreedte 200 mm**

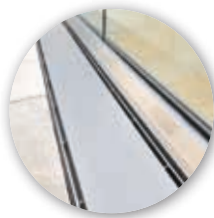
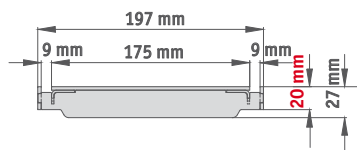

Dubbel sleufrooster Gemini | van roestvrij staal (V2A) 2,0 mm

Standaard roosterlengte: 1.000 mm, max. lengte 1.500 mm eindelijk mogelijk



Variant voor zwaar verkeer op verzoek

Artikelbenaming	Voor bouw-breedte	Hoogte vanaf oplegvlak	Sleuf-breedtes	voor steens-tripbreedte	voor steenhoogte	aanbevolen verkoop-prijs excl. btw
DRR GS 100-33	100 mm	33 mm	2 x 9 mm	69 mm	20 mm	173,92 €/m
DRR GS 140-33	140 mm	33 mm	2 x 9 mm	109 mm	20 mm	191,14 €/m
DRR GS 160-33	160 mm	33 mm	2 x 9 mm	129 mm	20 mm	202,27 €/m
DRR GS 200-33	200 mm	33 mm	2 x 9 mm	171 mm	20 mm	215,93 €/m
DRR GS 250-33	250 mm	33 mm	2 x 8 mm	219 mm	20 mm	253,26 €/m

Een paar roosterhaken zijn op verzoek mee te leveren.

Bouwbreedte 100 mm

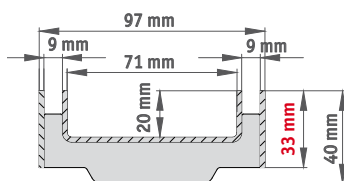

Omdat het roosteroplegvlak van alle goten op **20 mm** hoogte vastgelegd is. Verhoogt zich de **totale opbouwhoogte** van elke goot met deze rooster met **13 mm!**



reddot award 2015 best of the best



Dubbel sleufrooster Gemini | van roestvrij staal (V2A) 2,0 mm

Standaard roosterlengte: 1.000 mm, max. lengte 1.500 mm eindelijk mogelijk



Variant voor zwaar verkeer op verzoek

Artikelbenaming	Voor bouw-breedte	Hoogte vanaf oplegvlak	Sleuf-breedtes	voor steens-tripbreedte	voor steenhoogte	aanbevolen verkoop-prijs excl. btw
DRR GS 100-43	100 mm	43 mm	2 x 9 mm	69 mm	30 mm	179,49 €/m
DRR GS 140-43	140 mm	43 mm	2 x 9 mm	109 mm	30 mm	196,70 €/m
DRR GS 160-43	160 mm	43 mm	2 x 9 mm	129 mm	30 mm	207,85 €/m
DRR GS 200-43	200 mm	43 mm	2 x 9 mm	171 mm	30 mm	221,50 €/m
DRR GS 250-43	250 mm	43 mm	2 x 8 mm	219 mm	30 mm	263,99 €/m

Een paar roosterhaken zijn op verzoek mee te leveren.

Bouwbreedte 100 mm

* Bij 50 mm totale hoogte

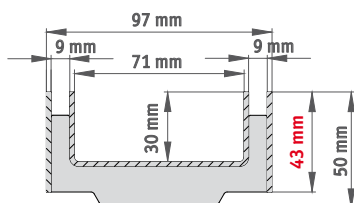

Omdat het roosteroplegvlak van alle goten op **20 mm** hoogte vastgelegd is. Verhoogt zich de **totale opbouwhoogte** van elke goot met deze rooster met **23 mm!**



reddot award 2015 best of the best

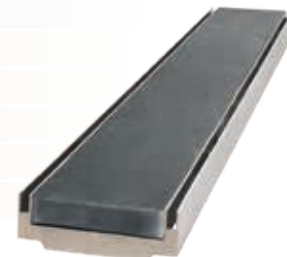

Drainagerooster met dwarsstaven 7 x 7 mm | van roestvrij staal (V2A)

Standaard roosterlengte: 1.000 mm, max. lengte 1.500 mm eindelijk mogelijk

Artikelbenaming	Voor bouw-breedte	Hoogte	Staafdikte	aanbevolen verkoop-prijs excl. btw
DRR Q 100-20 7x7 VA	100 mm	20 mm	7 x 7 mm	345,84 €/m
DRR Q 140-20 7x7 VA	140 mm	20 mm	7 x 7 mm	384,10 €/m
DRR Q 200-20 7x7 VA	200 mm	20 mm	7 x 7 mm	435,32 €/m



Roostervergrendelingen | van roestvrij staal (V2A)

Artikelbenaming	Voor bouwbreedte	aanbevolen verkoopprijs excl. btw.
DRR Q RV 100 VA	100 mm	15,02 €/Stuk
DRR Q RV 140 VA	140 mm	15,36 €/Stuk
DRR Q RV 200 VA	200 mm	15,71 €/Stuk

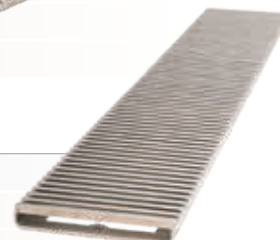

Drainagerooster met dwarsstaven 20 x 3 mm | van roestvrij staal (V2A)

Standaard roosterlengte: 1.000 mm, max. lengte 1.500 mm eindelijk mogelijk



Variant voor zwaar verkeer op verzoek

Artikelbenaming	Voor bouw-breedte	Hoogte	Staafdikte	aanbevolen verkoop-prijs excl. btw
DRR Q 100-20 20x3 VA	100 mm	20 mm	20 x 3 mm	324,81 €/m
DRR Q 140-20 20x3 VA	140 mm	20 mm	20 x 3 mm	365,57 €/m
DRR Q 200-20 20x3 VA	200 mm	20 mm	20 x 3 mm	419,95 €/m

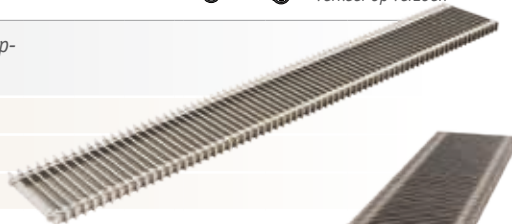

Roostervergrendelingen | van roestvrij staal (V2A)

Artikelbenaming	Voor bouwbreedte	aanbevolen verkoopprijs excl. btw.
DRR Q RV 100 VA	100 mm	15,02 €/Stuk
DRR Q RV 140 VA	140 mm	15,36 €/Stuk
DRR Q RV 200 VA	200 mm	15,71 €/Stuk

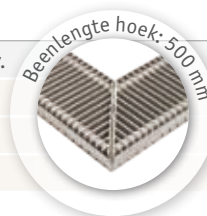

Hoektoeslag voor roosters

Beenlengte: 500 mm

Wordt van lopende meter gefabriceerd.

Toeslag: 95,64 €/Stuk

Hydra | In hoogte verstelbare drainagegoten

Flexibel

Onze klassieke drainagegoot Hydra, gemaakt van thermisch verzinkt staal of roestvrij staal, heeft een groot aanpassingsvermogen.

De standaard gootlengte is een meter. Op verzoek van de klant voeren wij voor u echter ook een voormontage uit van halve en hele metersegmenten tot een lengte van 2,50 meter.

Dankzij de doorlopende drainageopeningen in de vorm van sleuven, die zich zowel aan de gootromp **A** als aan de zijkanten **B** bevinden, is dit systeem heel eenvoudig met behulp van een schroefverbinding in hoogte verstelbaar. Bij onderling verschoven montage van de zijkanten ten opzichte van de goot kunnen de drainageopeningen verlengd worden.

Voorgemonteerd

De onderstaande afbeelding illustreert de gebruikersvriendelijke opbouw van het Hydra gootsysteem. Hiermee kunt u de goot bij elk bouwproject individueel aan de plaatselijke situatie aanpassen.

U heeft de keuze uit 21 verschillende roosterontwerpen. Het assortiment omvat geperforeerde roosters, maasroosters, staaf- en dwarsstaafroosters. Deze zijn afhankelijk van de uitvoering verkrijgbaar in thermisch verzinkt of roestvrij staal.



Schroefverbinding

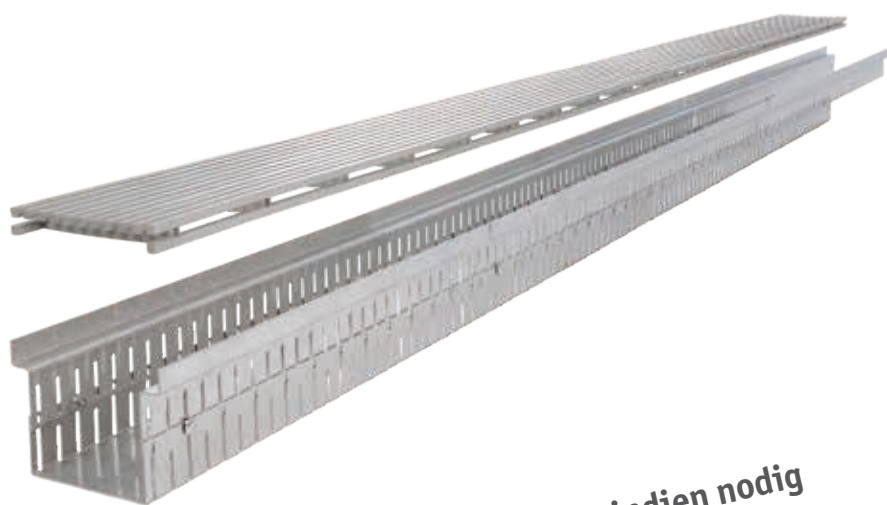

Flexibel in hoogte verstelbaar en indien nodig zonder extra verbindingstukken te verlengen

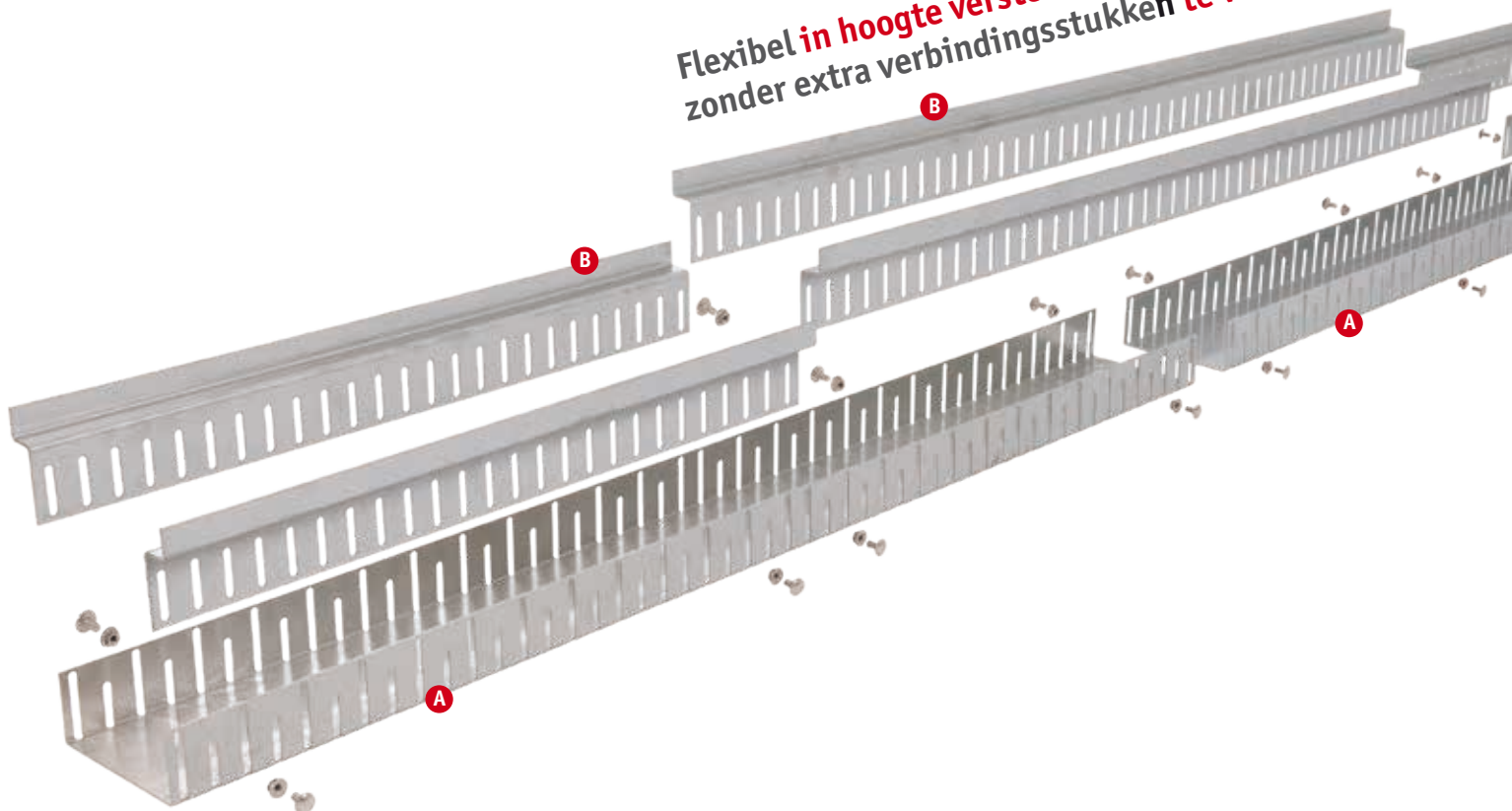



Designroosters

Drainagegaten



Hydra | Drainagegoot van roestvrij staal

Speciale afmetingen
Op aanvraag

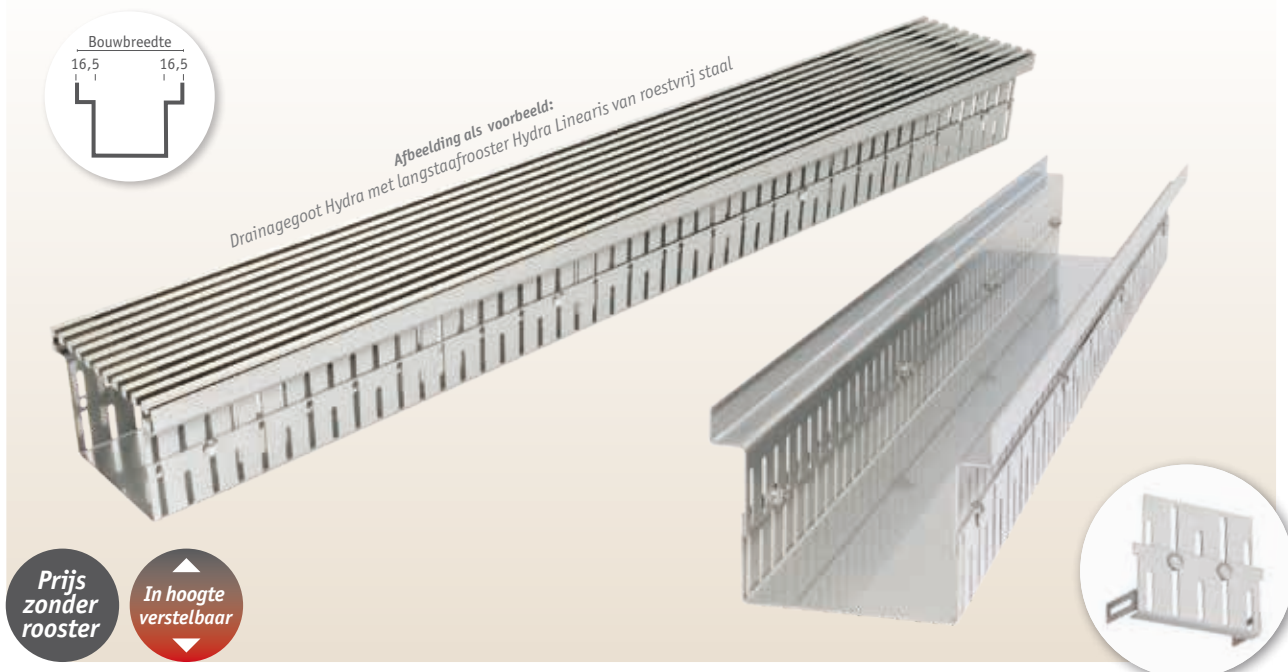

Hydra drainagegoot | van roestvrij staal (V2A) 1,5 mm

Standaard gootlengte: 1.000 mm

Artikelbenaming	bouwbreedte	Hoogteverstelling	aanbevolen verkoopprijs excl. btw
DRH 100-40-55 VA *	100 mm	40 tot 55 mm	104,68 €/m
DRH 100-54-69 VA	100 mm	54 tot 69 mm	104,68 €/m
DRH 100-70-100 VA	100 mm	70 tot 100 mm	118,36 €/m
DRH 100-100-160 VA	100 mm	100 tot 160 mm	188,88 €/m
DRH 140-40-55 VA *	140 mm	40 tot 55 mm	111,59 €/m
DRH 140-54-69 VA	140 mm	54 tot 69 mm	111,59 €/m
DRH 140-70-100 VA	140 mm	70 tot 100 mm	125,13 €/m
DRH 140-100-160 VA	140 mm	100 tot 160 mm	200,38 €/m
DRH 160-54-69 VA	160 mm	54 tot 69 mm	115,52 €/m
DRH 160-70-100 VA	160 mm	70 tot 100 mm	129,04 €/m
DRH 160-100-160 VA	160 mm	100 tot 160 mm	204,31 €/m
DRH 200-54-69 VA	200 mm	54 tot 69 mm	131,00 €/m
DRH 200-70-100 VA	200 mm	70 tot 100 mm	144,66 €/m
DRH 200-100-160 VA	200 mm	100 tot 160 mm	205,13 €/m
DRH 250-54-69 VA	250 mm	54 tot 69 mm	134,33 €/m
DRH 250-70-100 VA	250 mm	70 tot 100 mm	147,65 €/m
DRH 250-100-160 VA	250 mm	100 tot 160 mm	217,38 €/m

* Drainagegoten en eindschotten voor 10 mm hoge geperforeerde roosters (roosters zie pagina 4 tot 7).

D.m.v. de verplaatsing van de zijdelen kunnen goten onderling worden verbonden.

Drainagegoot hoekverbinder | Roestvrij staal (V2A) 1,5 mm

Artikelbenaming	aanbevolen verkoopprijs excl. btw
DRV E VA	6,79 €/paar



Hydra eindschotten | Roestvrij staal 1,5 mm

In hoogte verstelbaar

Artikelbenaming	aanbevolen verkoopprijs excl. btw
DRH E 100-40-55 VA*	13,11 €/Stuk
DRH E 100-54-69 VA	13,11 €/Stuk
DRH E 100-70-100 VA	13,77 €/Stuk
DRH E 100-100-160 VA	14,44 €/Stuk
DRH E 140-40-55 VA*	13,82 €/Stuk
DRH E 140-54-69 VA	13,82 €/Stuk
DRH E 140-70-100 VA	14,69 €/Stuk
DRH E 140-100-160 VA	15,56 €/Stuk
DRH E 160-54-69 VA	14,36 €/Stuk
DRH E 160-70-100 VA	15,24 €/Stuk
DRH E 160-100-160 VA	16,11 €/Stuk
DRH E 200-54-69 VA	14,57 €/Stuk
DRH E 200-70-100 VA	15,67 €/Stuk
DRH E 200-100-160 VA	16,76 €/Stuk
DRH E 250-54-69 VA	14,99 €/Stuk
DRH E 250-70-100 VA	16,21 €/Stuk
DRH E 250-100-160 VA	17,56 €/Stuk

Hoektoeslag goot

Beenlengte hoek: 500 mm

Wordt van lopende meter geproduceerd.

95,64 €/Stuk



Hydra | Drainagegoot van vuurverzinkt staal

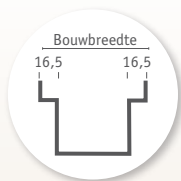

Afbeelding als voorbeeld:
Drainagegoot Hydra met maasrooster van vuurverzinkt staal

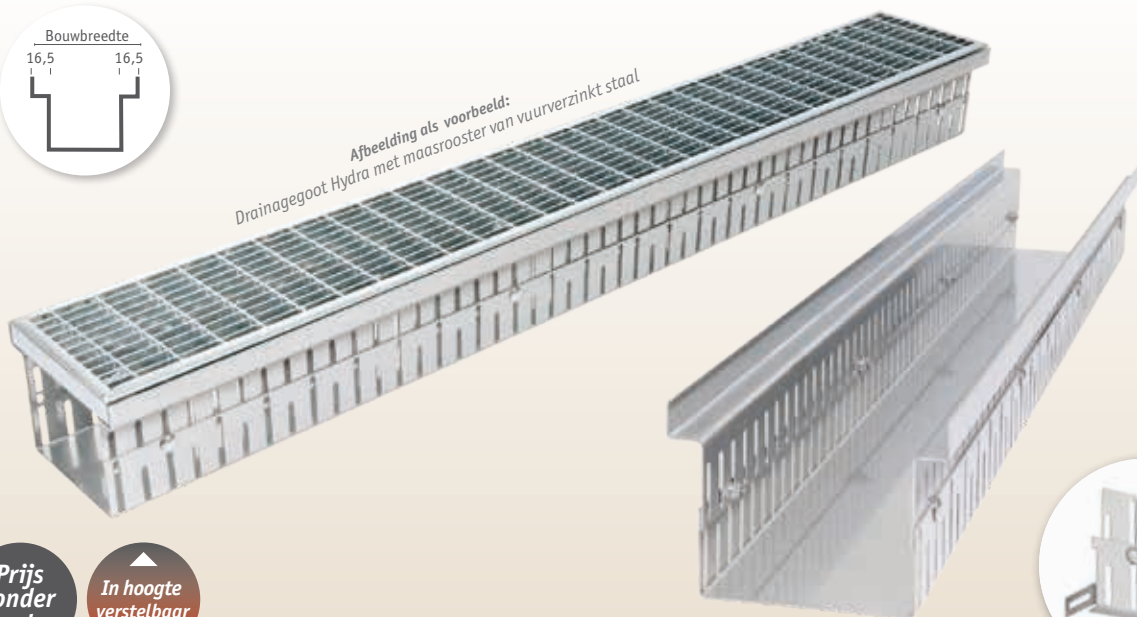

Prijs
zonder
rooster

In hoogte
verstelbaar

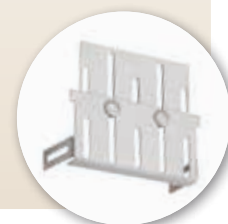

Designroosters

Drainagegoten

Hydra drainagegoot | van vuurverzinkt staal 1,5 mm

Standaard gootlengte: 1.000 mm

Artikelbenaming	bouwbreedte	Hoogteverstelling	aanbevolen verkoopprijs excl. btw
DRH 100-54-69 ST	100 mm	54 tot 69 mm	63,34 €/m
DRH 100-70-100 ST	100 mm	70 tot 100 mm	67,52 €/m
DRH 100-100-160 ST	100 mm	100 tot 160 mm	108,63 €/m
DRH 140-54-69 ST	140 mm	54 tot 69 mm	65,49 €/m
DRH 140-70-100 ST	140 mm	70 tot 100 mm	69,53 €/m
DRH 140-100-160 ST	140 mm	100 tot 160 mm	112,51 €/m
DRH 160-54-69 ST	160 mm	54 tot 69 mm	67,01 €/m
DRH 160-70-100 ST	160 mm	70 tot 100 mm	71,05 €/m
DRH 160-100-160 ST	160 mm	100 tot 160 mm	116,39 €/m
DRH 200-54-69 ST	200 mm	54 tot 69 mm	68,52 €/m
DRH 200-70-100 ST	200 mm	70 tot 100 mm	72,69 €/m
DRH 200-100-160 ST	200 mm	100 tot 160 mm	116,71 €/m
DRH 250-54-69 ST	250 mm	54 tot 69 mm	70,67 €/m
DRH 250-70-100 ST	250 mm	70 tot 100 mm	75,81 €/m
DRH 250-100-160 ST	250 mm	100 tot 160 mm	123,28 €/m

Hydra eindschotten | Vuurverzinkt staal

In hoogte verstelbaar

Artikelbenaming	aanbevolen verkoopprijs excl. btw
DRH E 100-54-69 ST	9,32 €/Stuk
DRH E 100-70-100 ST	9,51 €/Stuk
DRH E 100-100-160 ST	9,78 €/Stuk
DRH E 140-54-69 ST	9,49 €/Stuk
DRH E 140-70-100 ST	9,71 €/Stuk
DRH E 140-100-160 ST	10,18 €/Stuk
DRH E 160-54-69 ST	10,03 €/Stuk
DRH E 160-70-100 ST	10,25 €/Stuk
DRH E 160-100-160 ST	10,72 €/Stuk
DRH E 200-54-69 ST	10,26 €/Stuk
DRH E 200-70-100 ST	10,57 €/Stuk
DRH E 200-100-160 ST	11,18 €/Stuk
DRH E 250-54-69 ST	10,75 €/Stuk
DRH E 250-70-100 ST	11,17 €/Stuk
DRH E 250-100-160 ST	11,63 €/Stuk

D.m.v. de verplaatsing van de zijdelen kunnen goten onderling worden verbonden.

Drainagegoot hoekverbinder | Vuurverzinkt staal 1,5 mm

Artikelbenaming	aanbevolen verkoopprijs excl. btw
DRV E ST	5,51 €/paar



Hoektoeslag goot

Beenlengte hoek: 500 mm

Wordt van lopende
meter geproduceerd.

95,64 €/Stuk



Hydra Express | Drainagegoot van roestvrij staal

Speciale afmetingen
Op aanvraag

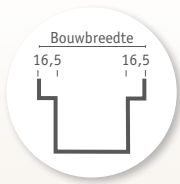

Afbeelding als voorbeeld:
Drainagegoot Hydra Express met langstaafrooster Staccato van roestvrij staal

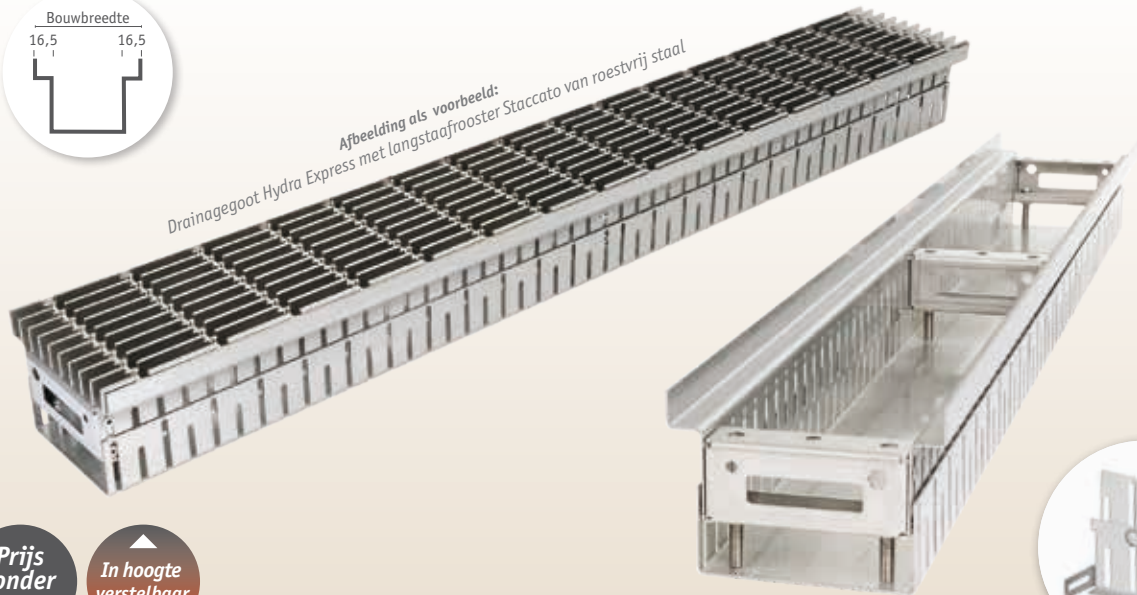

Prijs zonder rooster
In hoogte verstelbaar

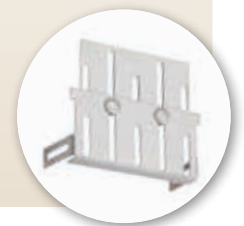

Hydra Express | van roestvrij staal (V2A) 1,5 mm

Standaard gootlengte: 1.000 mm

Artikelbenaming	Bouwbreedte	Hoogteverstelling	aanbevolen verkoopprijs excl. btw
DRX 100-40-55 VA *	100 mm	40 tot 55 mm	138,10 €/m
DRX 100-54-69 VA	100 mm	54 tot 69 mm	138,10 €/m
DRX 100-70-100 VA	100 mm	70 tot 100 mm	153,52 €/m
DRX 100-100-160 VA	100 mm	100 tot 160 mm	190,30 €/m
DRX 140-40-55 VA *	140 mm	40 tot 55 mm	147,99 €/m
DRX 140-54-69 VA	140 mm	54 tot 69 mm	147,99 €/m
DRX 140-70-100 VA	140 mm	70 tot 100 mm	164,06 €/m
DRX 140-100-160 VA	140 mm	100 tot 160 mm	206,08 €/m
DRX 200-54-69 VA	200 mm	54 tot 69 mm	171,45 €/m
DRX 200-70-100 VA	200 mm	70 tot 100 mm	188,63 €/m
DRX 200-100-160 VA	200 mm	100 tot 160 mm	212,66 €/m
DRX 250-54-69 VA	250 mm	54 tot 69 mm	178,31 €/m
DRX 250-70-100 VA	250 mm	70 tot 100 mm	196,06 €/m
DRX 250-100-160 VA	250 mm	100 tot 160 mm	227,42 €/m

* Drainagegoten en eindschotten voor 10 mm hoge geperforeerde roosters (roosters zie pagina 4 tot 6).

Eindschotten | Roestvrij staal 1,5 mm

In hoogte verstelbaar

Artikelbenaming	aanbevolen verkoopprijs excl. btw
DRX E 100-40-55 VA*	13,11 €/Stuk
DRX E 100-54-69 VA	13,11 €/Stuk
DRX E 100-70-100 VA	13,77 €/Stuk
DRX E 100-100-160 VA	14,44 €/Stuk
DRX E 140-40-55 VA*	13,82 €/Stuk
DRX E 140-54-69 VA	13,82 €/Stuk
DRX E 140-70-100 VA	14,69 €/Stuk
DRX E 140-100-160 VA	15,56 €/Stuk
DRX E 200-54-69 VA	14,57 €/Stuk
DRX E 200-70-100 VA	15,67 €/Stuk
DRX E 200-100-160 VA	16,76 €/Stuk
DRX E 250-54-69 VA	14,99 €/Stuk
DRX E 250-70-100 VA	16,21 €/Stuk
DRX E 250-100-160 VA	17,56 €/Stuk

U-Verbinder | Roestvrij staal 1,5 mm

Artikelbenaming	aanbevolen verkoopprijs excl. btw
DRV V VA	6,80 €/paar



Hoektoeslag goot

Beenlengte hoek: 500 mm

Wordt van lopende meter geproduceerd.

95,64 €/Stuk

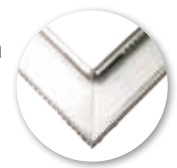

Hydra Express | Drainagegoot van vuurverzinkt staal

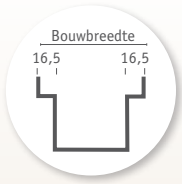

Afbeelding als voorbeeld:
Drainagegoot Hydra Express met maasrooster van vuurverzinkt staal

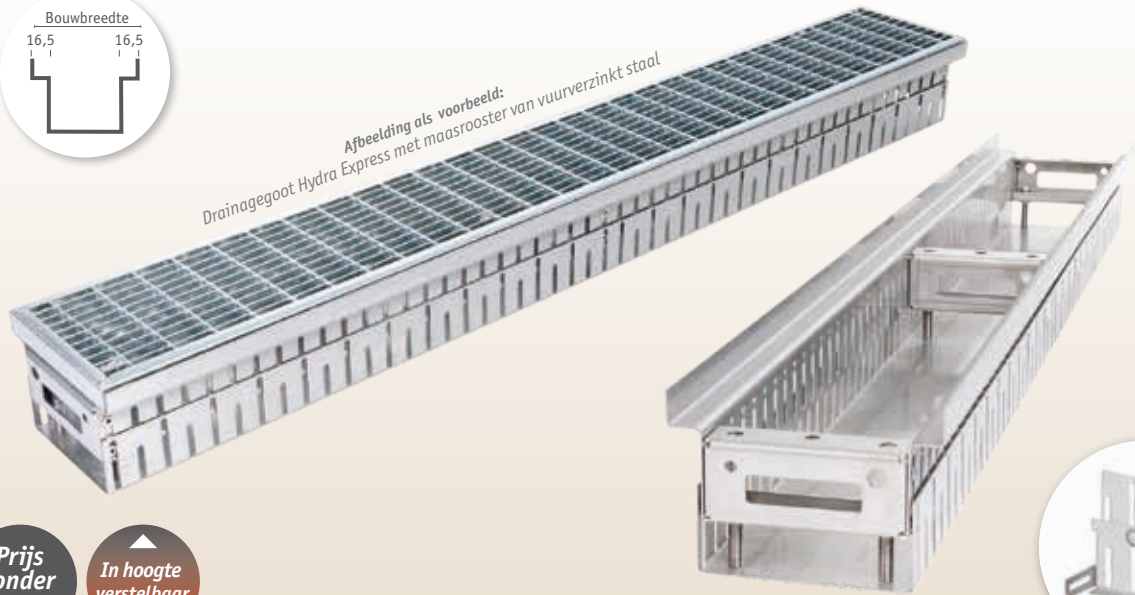

Prijs
zonder
rooster

In hoogte
verstelbaar

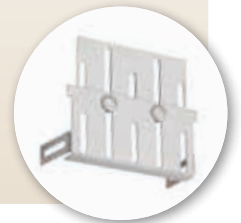

Designroosters

Drainagegoten

Hydra Express | van vuurverzinkt staal 1,5 mm

Standaard gootlengte: 1.000 mm

Artikelbenaming	Bouwbreedte	Hoogteverstelling	aanbevolen verkoopprijs excl. btw
DRX 100-54-69 ST	100 mm	54 tot 69 mm	84,95€/m
DRX 100-70-100 ST	100 mm	70 tot 100 mm	91,37€/m
DRX 100-100-160 ST	100 mm	100 tot 160 mm	109,11€/m
DRX 140-54-69 ST	140 mm	54 tot 69 mm	90,70€/m
DRX 140-70-100 ST	140 mm	70 tot 100 mm	97,44€/m
DRX 140-100-160 ST	140 mm	100 tot 160 mm	116,10€/m
DRX 200-54-69 ST	200 mm	54 tot 69 mm	96,42€/m
DRX 200-70-100 ST	200 mm	70 tot 100 mm	104,50€/m
DRX 200-100-160 ST	200 mm	100 tot 160 mm	121,82€/m
DRX 250-54-69 ST	250 mm	54 tot 69 mm	100,56€/m
DRX 250-70-100 ST	250 mm	70 tot 100 mm	106,66€/m
DRX 250-100-160 ST	250 mm	100 tot 160 mm	126,10€/m

Eindschotten | vuurverzinkt staal 1,5 mm

In hoogte verstelbaar

Artikelbenaming	aanbevolen verkoopprijs excl. btw
DRX E 100-54-69 ST	9,32 €/Stuk
DRX E 100-70-100 ST	9,51 €/Stuk
DRX E 100-100-160 ST	9,78 €/Stuk
DRX E 140-54-69 ST	9,49 €/Stuk
DRX E 140-70-100 ST	9,71 €/Stuk
DRX E 140-100-160 ST	10,18 €/Stuk
DRX E 200-54-69 ST	10,26 €/Stuk
DRX E 200-70-100 ST	10,57 €/Stuk
DRX E 200-100-160 ST	11,18 €/Stuk
DRX E 250-54-69 ST	10,75 €/Stuk
DRX E 250-70-100 ST	11,17 €/Stuk
DRX E 250-100-160 ST	11,63 €/Stuk

U-Verbinder | Vuurverzinkt staal 1,5 mm

Artikelbenaming	aanbevolen verkoopprijs excl. btw
DRV E ST	5,52 €/paar



Hoektoeslag goot

Beenlengte hoek: 500 mm

Wordt van lopende meter geproduceerd.

95,64 €/Stuk

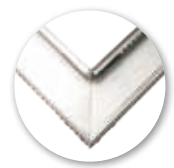

Stabile | Vaste drainage- en afwateringsgoten

Vaste inbouwhoogtes

Heeft u een standaardhoogte of individueel maatwerk nodig? Hoe uniek uw situatie op de bouwplaats ook is, wij maken voor elk bouwproject de perfecte drainage-oplossing, naar keuze van thermisch verzinkt of roestvrij staal.

De standaard gootlengte is 1,0 m en kan naar wens met behulp van verbindeparen verlengd worden. Op aanvraag produceren wij echter ook speciale lengtes tot 3,0 m.

Dankzij de doorlopende afwateringsopeningen in de vorm van sleuven, die zich zowel in de goot zelf **A** als in de verbinders **B** bevinden, is dit systeem heel eenvoudig met een schroefverbinding te verlengen.

De afbeelding illustreert de gebruiksvriendelijke opbouw van het Stabile gootsysteem.

21 Roosterontwerpen

U heeft de keuze uit 21 verschillende roosterontwerpen. Het assortiment omvat geperforeerde roosters, maasroosters, staaf- en dwarsstaafroosters. Deze zijn afhankelijk van de uitvoering verkrijgbaar in thermisch verzinkt of roestvrij staal.

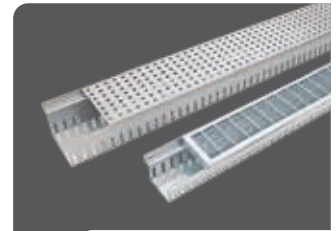

Materiële afwijkingen

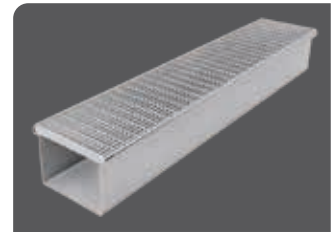

Ook als afwateringsgoot



Verbinder

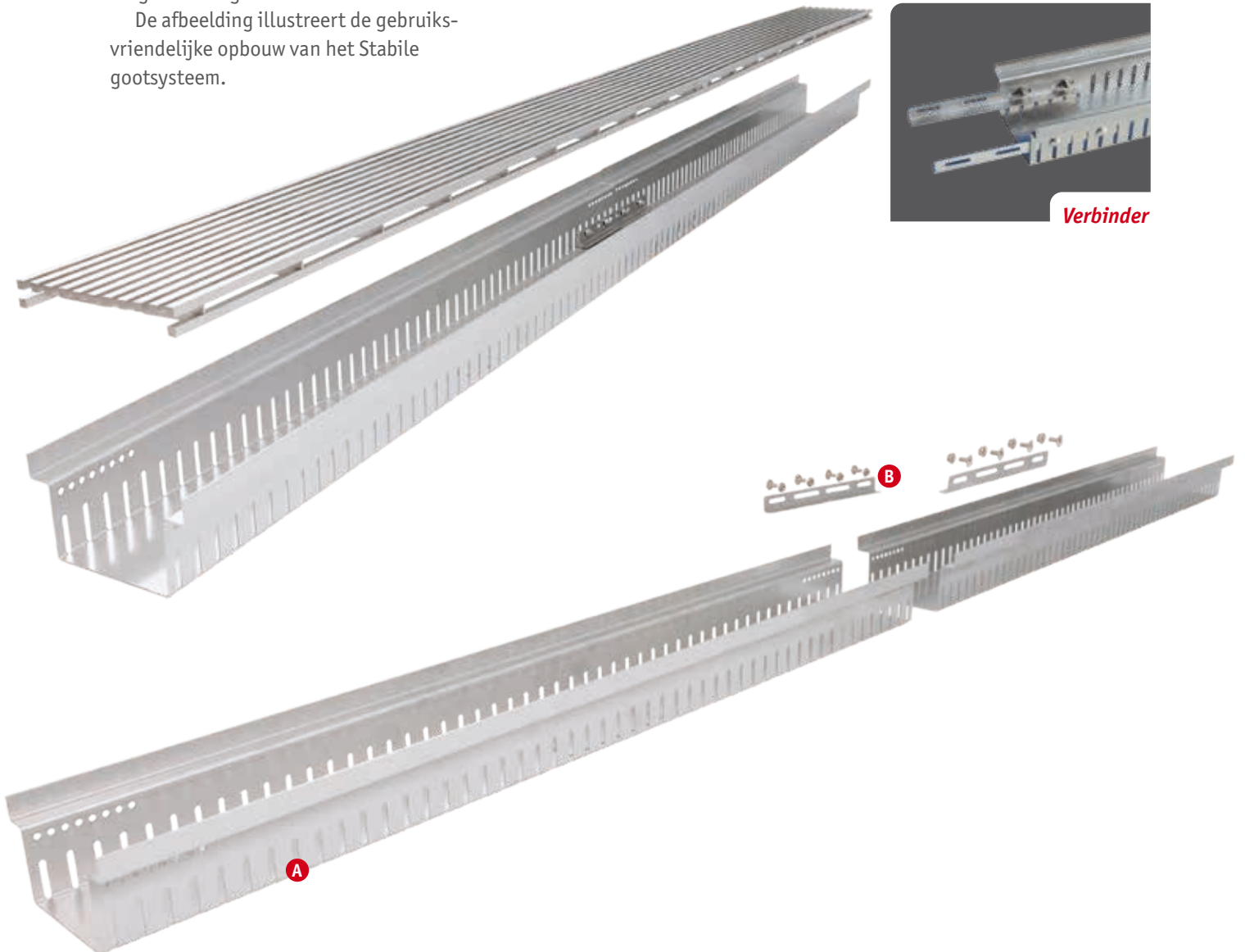



Designroosters

Drainagegöten

Stabile | Drainagegoot van roestvrij staal

Speciale afmetingen
Op aanvraag

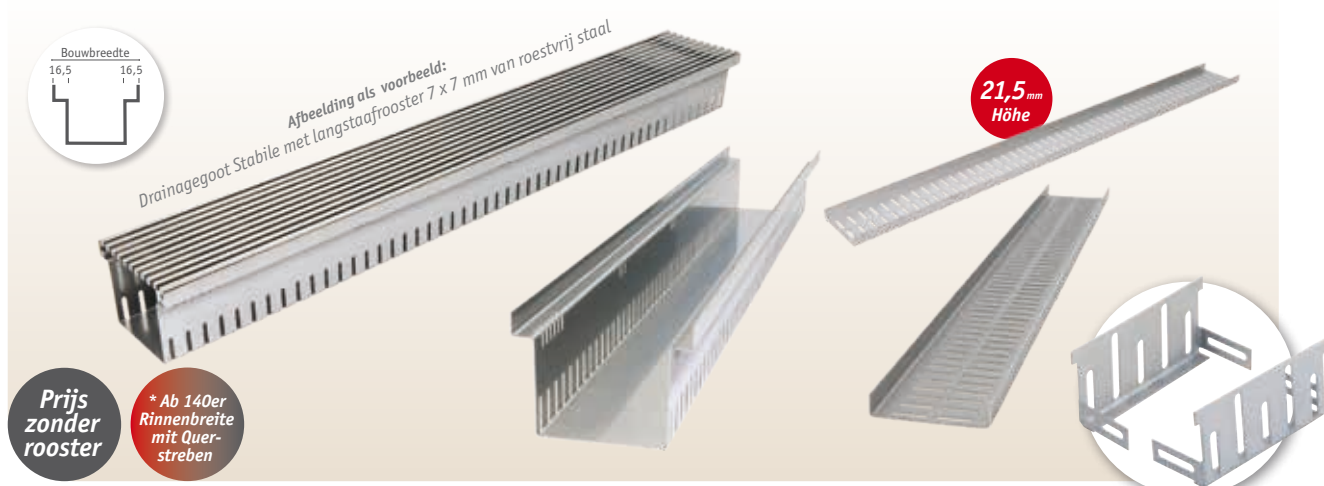

Drainagegoot Stabile | van roestvrij staal (V2A) 1,5 mm

Standaard gootlengte: 1.000 mm, max. 3.000 mm eendelig mogelijk

Artikelbenaming	Bouwbreedte	Hoogte	aanbevolen verkoopprijs excl. btw
DRS 100-21 VA	100 mm	21 mm	42,53 €/m
DRS 100-40 VA	100 mm	40 mm	53,28 €/m
DRS 100-50 VA	100 mm	50 mm	56,69 €/m
DRS 100-60 VA	100 mm	60 mm	60,05 €/m
DRS 100-80 VA	100 mm	80 mm	66,96 €/m
DRS 100-100 VA	100 mm	100 mm	73,71 €/m
DRS 140-21 VA	140 mm	21 mm	47,47 €/m
DRS 140-40 VA	140 mm	40 mm	60,05 €/m
DRS 140-50 VA	140 mm	50 mm	63,46 €/m
DRS 140-60 VA	140 mm	60 mm	66,97 €/m
DRS 140-80 VA	140 mm	80 mm	73,71 €/m
DRS 140-100 VA	140 mm	100 mm	80,65 €/m
DRS 160-40 VA	160 mm	40 mm	63,98 €/m
DRS 160-50 VA	160 mm	50 mm	67,38 €/m
DRS 160-60 VA	160 mm	60 mm	70,88 €/m
DRS 160-80 VA	160 mm	80 mm	77,64 €/m
DRS 160-100 VA	160 mm	100 mm	84,56 €/m
DRS 200-40 VA	200 mm	40 mm	70,31 €/m
DRS 200-50 VA	200 mm	50 mm	73,71 €/m
DRS 200-60 VA	200 mm	60 mm	77,10 €/m
DRS 200-80 VA	200 mm	80 mm	84,02 €/m
DRS 200-100 VA	200 mm	100 mm	90,75 €/m
DRS 250-40 VA	250 mm	40 mm	75,15 €/m
DRS 250-50 VA	250 mm	50 mm	78,45 €/m
DRS 250-60 VA	250 mm	60 mm	86,05 €/m
DRS 250-80 VA	250 mm	80 mm	90,86 €/m
DRS 250-100 VA	250 mm	100 mm	95,08 €/m

Eindschotten | Roestvrij staal 1,5 mm

Vaste bouwhoogte voor desbetreffende goot

Artikelbenaming	aanbevolen verkoopprijs excl. btw
DRS E 100-21 VA	12,96 €/Stuk
DRS E 100-40 VA	12,64 €/Stuk
DRS E 100-50 VA	12,96 €/Stuk
DRS E 100-60 VA	13,29 €/Stuk
DRS E 100-80 VA	13,92 €/Stuk
DRS E 100-100 VA	14,16 €/Stuk
DRS E 140-21 VA	12,78 €/Stuk
DRS E 140-40 VA	13,02 €/Stuk
DRS E 140-50 VA	13,46 €/Stuk
DRS E 140-60 VA	13,88 €/Stuk
DRS E 140-80 VA	14,74 €/Stuk
DRS E 140-100 VA	15,59 €/Stuk
DRS E 160-40 VA	13,18 €/Stuk
DRS E 160-50 VA	13,64 €/Stuk
DRS E 160-60 VA	14,05 €/Stuk
DRS E 160-80 VA	14,94 €/Stuk
DRS E 160-100 VA	15,84 €/Stuk
DRS E 200-40 VA	13,24 €/Stuk
DRS E 200-50 VA	13,73 €/Stuk
DRS E 200-60 VA	14,19 €/Stuk
DRS E 200-80 VA	15,14 €/Stuk
DRS E 200-100 VA	16,09 €/Stuk
DRS E 250-40 VA	13,77 €/Stuk
DRS E 250-50 VA	14,38 €/Stuk
DRS E 250-60 VA	14,38 €/Stuk
DRS E 250-80 VA	14,38 €/Stuk
DRS E 250-100 VA	16,55 €/Stuk

Verbinder / Hoekverbinder | Roestvrij staal

Artikelbenaming	aanbevolen verkoopprijs excl. btw
DRV V VA	6,10 €/paar



Hoektoeslag goot

Beenlengte hoek: 500 mm
Wordt van lopende meter geproduceerd.
95,64 €/Stuk



Stabile | Drainagegoot van vuurverzinkt staal

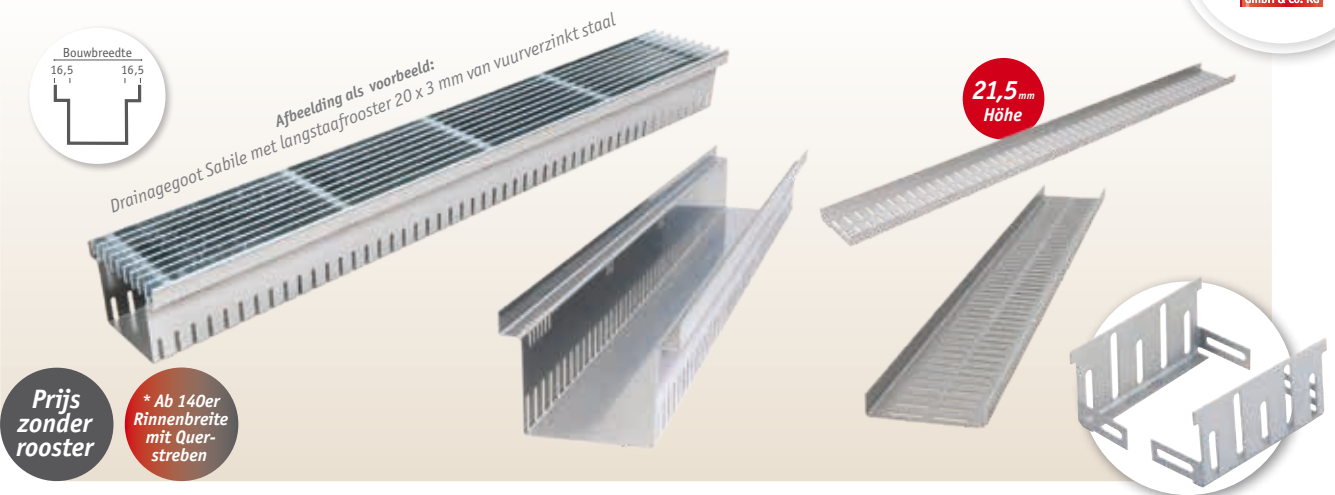

Prijs zonder rooster

* Ab 140er Rinnenbreite mit Querstreben

Drainagegoot Stabile | van vuurverzinkt staal 1,5 mm

Standaard gootlengte: 1.000 mm, max. 3.000 mm eendelig mogelijk

Artikelbenaming	Bouwbreedte	Hoogte	aanbevolen verkoopprijs excl. btw
DRS 100-21 ST	100 mm	21 mm	25,35 €/m
DRS 100-40 ST	100 mm	40 mm	33,24 €/m
DRS 100-50 ST	100 mm	50 mm	34,70 €/m
DRS 100-60 ST	100 mm	60 mm	36,49 €/m
DRS 100-80 ST	100 mm	80 mm	39,16 €/m
DRS 100-100 ST	100 mm	100 mm	40,68 €/m
DRS 140-21 ST	140 mm	21 mm	28,40 €/m
DRS 140-40 ST	140 mm	40 mm	36,49 €/m
DRS 140-50 ST	140 mm	50 mm	37,77 €/m
DRS 140-60 ST	140 mm	60 mm	39,16 €/m
DRS 140-80 ST	140 mm	80 mm	40,67 €/m
DRS 140-100 ST	140 mm	100 mm	43,08 €/m
DRS 160-40 ST	160 mm	40 mm	38,01 €/m
DRS 160-50 ST	160 mm	50 mm	39,29 €/m
DRS 160-60 ST	160 mm	60 mm	40,70 €/m
DRS 160-80 ST	160 mm	80 mm	42,21 €/m
DRS 160-100 ST	160 mm	100 mm	44,48 €/m
DRS 200-40 ST	200 mm	40 mm	39,16 €/m
DRS 200-50 ST	200 mm	50 mm	40,67 €/m
DRS 200-60 ST	200 mm	60 mm	42,94 €/m
DRS 200-80 ST	200 mm	80 mm	44,36 €/m
DRS 200-100 ST	200 mm	100 mm	46,86 €/m
DRS 250-40 ST	250 mm	40 mm	41,31 €/m
DRS 250-50 ST	250 mm	50 mm	42,78 €/m
DRS 250-60 ST	250 mm	60 mm	44,10 €/m
DRS 250-80 ST	250 mm	80 mm	45,57 €/m
DRS 250-100 ST	250 mm	100 mm	49,26 €/m

Eindschotten | Vuurverzinkt staal 1,5 mm

Vaste bouwhoogte voor desbetreffende goot

Artikelbenaming	aanbevolen verkoopprijs excl. btw
DRS E 100-21 ST	8,07 €/Stuk
DRS E 100-40 ST	7,88 €/Stuk
DRS E 100-50 ST	7,98 €/Stuk
DRS E 100-60 ST	8,06 €/Stuk
DRS E 100-80 ST	8,25 €/Stuk
DRS E 100-100 ST	8,44 €/Stuk
DRS E 140-21 ST	8,59 €/Stuk
DRS E 140-40 ST	8,73 €/Stuk
DRS E 140-50 ST	8,86 €/Stuk
DRS E 140-60 ST	8,98 €/Stuk
DRS E 140-80 ST	9,23 €/Stuk
DRS E 140-100 ST	9,49 €/Stuk
DRS E 160-40 ST	9,28 €/Stuk
DRS E 160-50 ST	9,40 €/Stuk
DRS E 160-60 ST	9,52 €/Stuk
DRS E 160-80 ST	9,77 €/Stuk
DRS E 160-100 ST	10,03 €/Stuk
DRS E 200-40 ST	10,04 €/Stuk
DRS E 200-50 ST	10,20 €/Stuk
DRS E 200-60 ST	10,36 €/Stuk
DRS E 200-80 ST	10,66 €/Stuk
DRS E 200-100 ST	10,97 €/Stuk
DRS E 250-40 ST	10,64 €/Stuk
DRS E 250-50 ST	10,85 €/Stuk
DRS E 250-60 ST	10,85 €/Stuk
DRS E 250-80 ST	10,85 €/Stuk
DRS E 250-100 ST	11,41 €/Stuk

Verbinder / Hoekverbinder | Vuurverzinkt staal

Artikelbenaming	aanbevolen verkoopprijs excl. btw
DRV V ST	4,62 €/paar

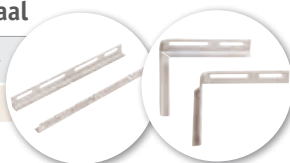

Hoektoeslag goot

Beenlengte hoek: 500 mm

Wordt van lopende meter geproduceerd.

95,64 €/Stuk



Cubo | Drainagegoot van roestvrij staal

Speciale afmetingen
Op aanvraag

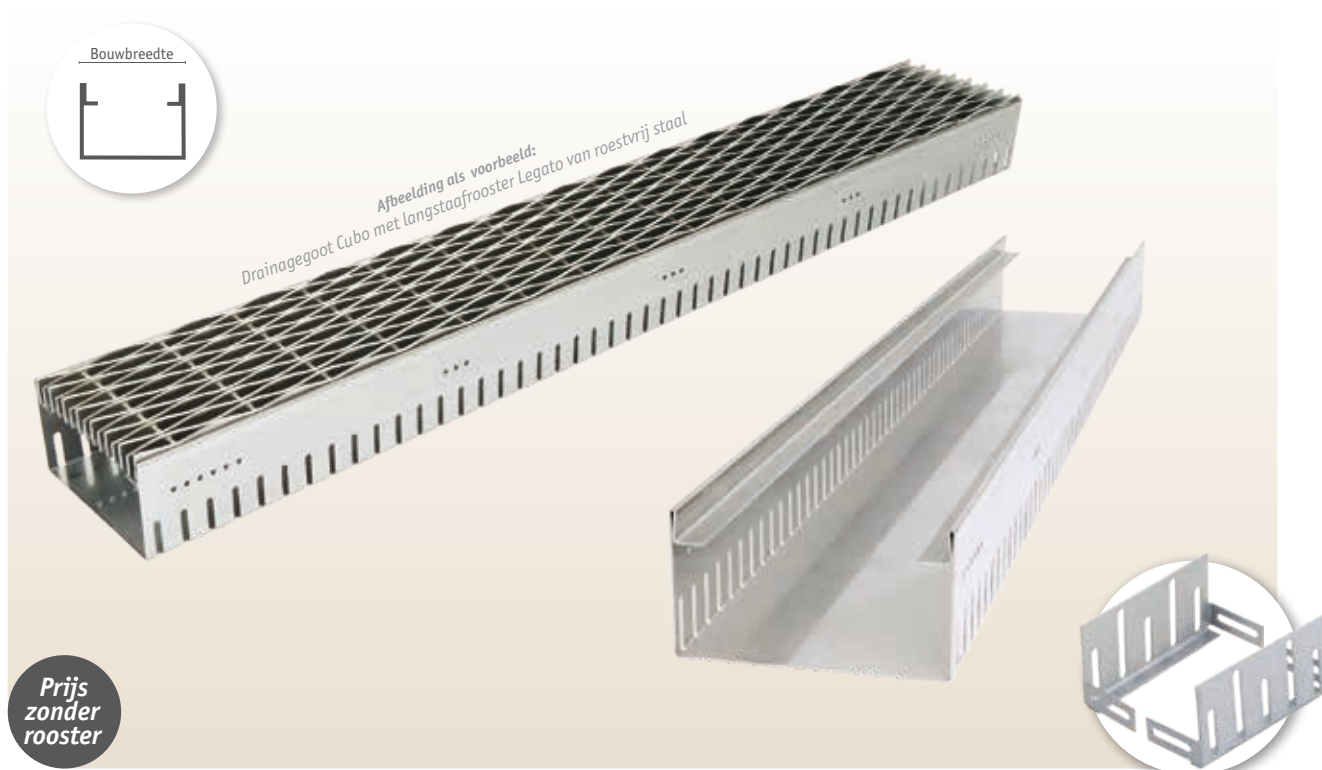

Drainagegoot Cubo | van roestvrij staal (V2A) 1,5 mm

Standaard gootlengte: 1.000 mm, max. 3.000 mm eindelijk mogelijk

Artikelbenaming	Bouwbreedte	Hoogte	aanbevolen verkoopprijs excl. btw
DRC 105-50 VA	105 mm	50 mm	61,63 €/m
DRC 105-80 VA	105 mm	80 mm	71,89 €/m
DRC 145-50 VA	145 mm	50 mm	67,15 €/m
DRC 145-80 VA	145 mm	80 mm	78,67 €/m
DSC 165-50 VA	165 mm	50 mm	71,08 €/m
DSC 165-80 VA	165 mm	80 mm	82,61 €/m
DRC 205-50 VA	205 mm	50 mm	78,67 €/m
DRC 205-80 VA	205 mm	80 mm	88,95 €/m

Eindschotten | Roestvrij staal 1,5 mm

Vaste bouwhoogte voor desbetreffende goot

Artikelbenaming	aanbevolen verkoopprijs excl. btw
DRC E 105-50 VA	12,96 €/Stuk
DRC E 105-80 VA	13,91 €/Stuk
DRC E 145-50 VA	13,46 €/Stuk
DRC E 145-80 VA	14,74 €/Stuk
DRC E 165-50 VA	13,63 €/Stuk
DRC E 165-80 VA	14,92 €/Stuk
DRC E 205-50 VA	13,72 €/Stuk
DRC E 205-80 VA	15,14 €/Stuk

Verbinder | Roestvrij staal 1,5 mm

Artikelbenaming	aanbevolen verkoopprijs excl. btw
DRV V VA	6,10 €/paar



Hoekverbinder | Roestvrij staal 1,5 mm

Artikelbenaming	aanbevolen verkoopprijs excl. btw
DRV E VA	6,79 €/paar



Hoektoeslag goot

Beenlengte hoek: 500 mm

Wordt van lopende meter geproduceerd.

95,64 €/Stuk



Cubo | Drainagegoot van vuurverzinkt staal

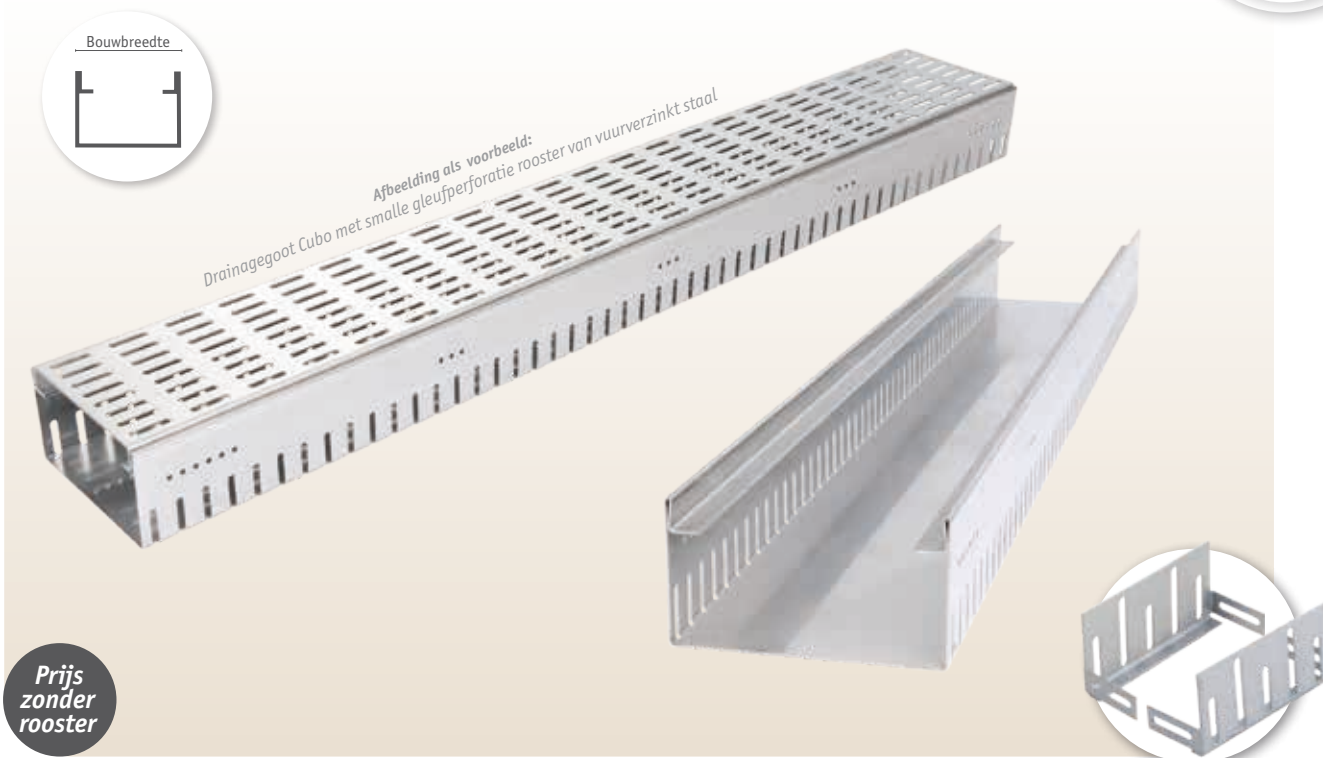

Prijs
zonder
rooster

Drainagegoot Cubo | van vuurverzinkt staal 1,5 mm

Standaard gootlengte: 1.000 mm, max. 3.000 mm eendelig mogelijk

Artikelbenaming	Bouwbreedte	Hoogte	aanbevolen verkoopprijs excl. btw
DRC 105-50 ST	105 mm	50 mm	39,55 €/m
DRC 105-80 ST	105 mm	80 mm	44,04 €/m
DRC 145-50 ST	145 mm	50 mm	42,64 €/m
DRC 145-80 ST	145 mm	80 mm	45,56 €/m
DRC 165-50 ST	165 mm	50 mm	43,49 €/m
DRC 165-80 ST	165 mm	80 mm	47,08 €/m
DRC 205-50 ST	205 mm	50 mm	44,01 €/m
DRC 205-80 ST	205 mm	80 mm	49,22 €/m

Eindschotten | Vuurverzinkt staal 1,5 mm

Vaste bouwhoogte voor desbetreffende goot

Artikelbenaming	aanbevolen verkoopprijs excl. btw
DRC E 105-50 ST	7,98 €/Stuk
DRC E 105-80 ST	8,25 €/Stuk
DRC E 145-50 ST	8,86 €/Stuk
DRC E 145-80 ST	9,23 €/Stuk
DRC E 165-50 ST	9,53 €/Stuk
DRC E 165-80 ST	9,91 €/Stuk
DRC E 205-50 ST	10,20 €/Stuk
DRC E 205-80 ST	10,66 €/Stuk

Verbinder | Vuurverzinkt staal 1,5 mm

Artikelbenaming	aanbevolen verkoopprijs excl. btw
DRV V ST	4,62 €/paar



Hoekverbinder | Vuurverzinkt staal 1,5 mm

Artikelbenaming	aanbevolen verkoopprijs excl. btw
DRV E ST	5,51 €/paar



Hoektoeslag goot

Beenlengte hoek: 500 mm

Wordt van lopende meter geproduceerd.

95,64 €/Stuk



Designroosters

Drainagegoten

Fultura | De verhoogde goot met hoogteverstelling

Ideaal voor verhoogde oppervlakken

De in hoogte verstelbare drainagegoten van het type Fultura onderscheiden zich door hun eenvoudige montage. Zo kan de hoogte van de goot met behulp van verstelbare voeten aan de aangrenzende vloeroppervlakken aangepast worden.

Toepassingsgebieden zijn balkons, dakterrassen en andere terrasoppervlakken met stenen tegels of terrasplanken die op verstelbare voeten of andere onderconstructies rusten.

De goten zorgen ervoor dat de neerslag snel en efficiënt wordt opgenomen en leiden deze door drainage-gatenrijen direct naar de ondergrond, bijvoorbeeld naar de afdichting van balkons en dakterrassen. Om de afdichting volgens de bouwvoorschriften tegen puntbelasting te beschermen, moeten ook de verstelbare voeten van de goten op een onderlegger staan.

Eenvoudige hoogteverstelling in een handomdraai

De verstelbare voeten van de Fultura bestaan uit draadeinden, die binnen in de goot met behulp van een inbussleutel heel eenvoudig traploos in hoogte te verstellen zijn. Met een borgmoer worden de draadeinden gefixeerd.

Stabiliteit – ook op oneffen ondergronden

Aan de onderzijde van de draadeinden bevinden zich scharnierende voeten die oneffenheden in de ondergrond tot 15° moeiteloos nivelleren. Dankzij deze extra nivellatie naast de hoogteverstelling van de verstelbare voeten zijn de goten heel geschikt voor oneffen ondergronden en zorgen ze voor stabiliteit.

Flexibel – eenvoudige aanpassing

Bovendien heeft u met deze goot veel flexibiliteit bij de montage. Als er onverwacht toch een lengteaanpassing nodig is, dan kunt u de goot ter plaatse op maat zagen en de verstelbare voeten eenvoudig in de eerstvolgende houders verplaatsen. Hiervoor kunnen op aanvraag extra blinde klinknagelmoeren worden meegeleverd.

Schoon – met filterfunctie

De gootrompen van onze drainagegoten hebben een filterende werking. Kiezelen, bladeren of andere grove verontreinigingen blijven in de drainagegoten hangen en kunnen met enkele handgrepen verwijderd worden. De afvoeren van dak- en balkonoppervlakken zijn hierdoor verregaand beschermd tegen verstopping door vuil en bladeren.

Functioneel en mooi

Om ervoor te zorgen dat behalve de functionaliteit ook het design aandacht krijgt, bieden wij ook bij dit goottype een groot assortiment roosters aan. Er zijn geperforeerde roosters, maasroosters en verschillende dwars- en langsstaafroosters met opvallende designs verkrijgbaar.



verstelbare voet



blinde klinknagelmoer



flexibel



filterfunctie

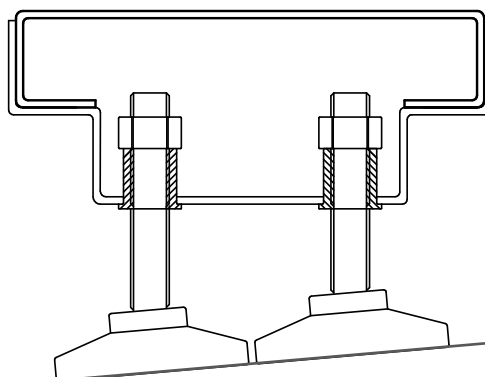



Designroosters

Drainagegoten

Ludwig-Erhardt-Centrum, Fürth



Meer informatie

Fultura | Drainagegoot van roestvrij staal

Speciale afmetingen
Op aanvraag

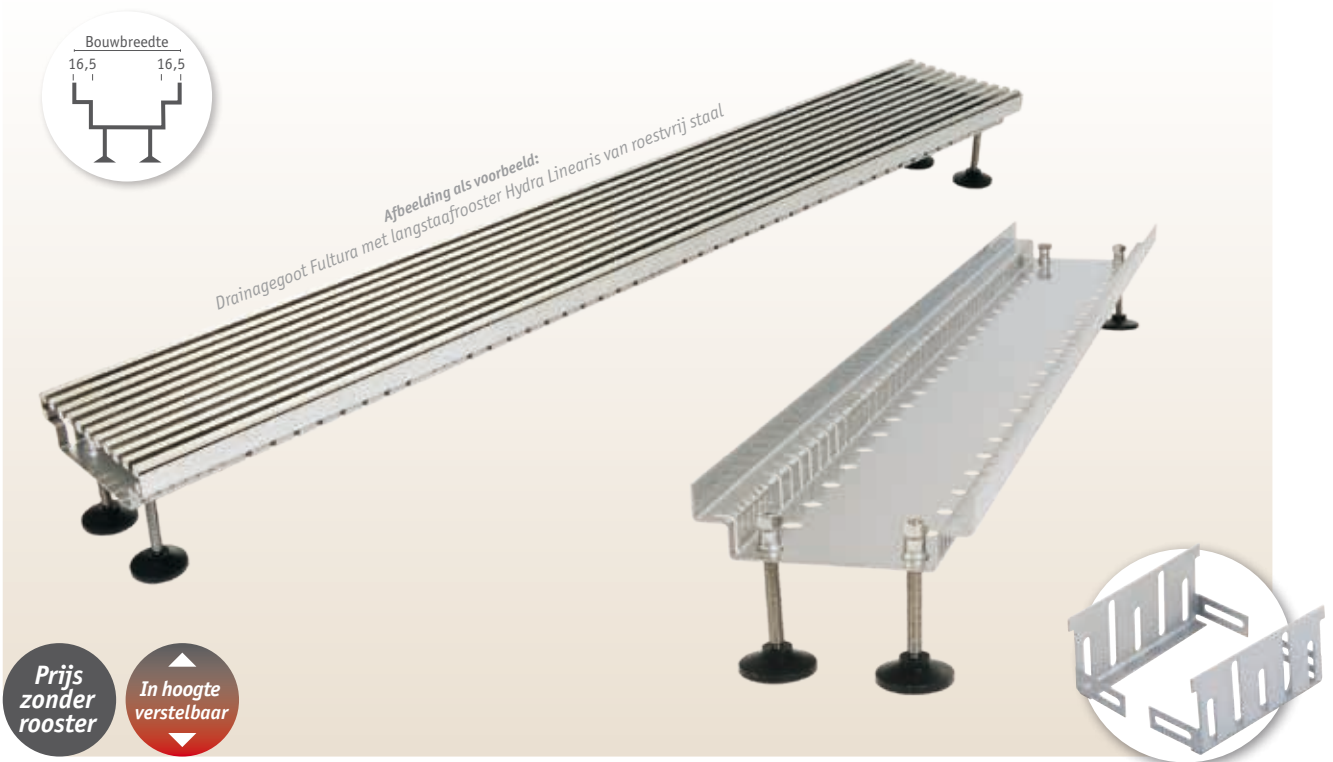

Drainagegoot Fultura | van roestvrij staal (V2A) 1,5 mm

Standaard gootlengte: 1.000 mm, max. 3.000 mm eendelig mogelijk

Artikelbenaming	Bouwbreedte	Hoogte	aanbevolen verkoopprijs excl. btw
DRF 100-55-80 VA	100 mm	55 tot 80 mm	106,56 €/m
DRF 100-85-110 VA	100 mm	85 tot 110 mm	111,84 €/m
DRF 140-55-80 VA	140 mm	55 tot 80 mm	113,11 €/m
DRF 140-85-110 VA	140 mm	85 tot 110 mm	118,39 €/m
DRF 160-55-80 VA	160 mm	55 tot 80 mm	117,04 €/m
DRF 160-85-110 VA	160 mm	85 tot 110 mm	122,32 €/m
DRF 200-55-80 VA	200 mm	55 tot 80 mm	126,85 €/m
DRF 200-85-110 VA	200 mm	85 tot 110 mm	132,12 €/m

Eindschotten | Roestvrij staal 1,5 mm

Vaste bouwhoogte voor desbetreffende goot

Artikelbenaming	aanbevolen verkoopprijs excl. btw
DRF E 100 VA	12,64 €/Stuk
DRF E 100 VA	12,64 €/Stuk
DRF E 140 VA	13,02 €/Stuk
DRF E 140 VA	13,02 €/Stuk
DRF E 160 VA	13,18 €/Stuk
DRF E 160 VA	13,18 €/Stuk
DRF E 200 VA	13,24 €/Stuk
DRF E 200 VA	13,24 €/Stuk

Verbinder | Roestvrij staal 1,5 mm

Artikelbenaming	aanbevolen verkoopprijs excl. btw
DRV V VA	6,10 €/paar



Hoekverbinder | Roestvrij staal 1,5 mm

Artikelbenaming	aanbevolen verkoopprijs excl. btw
DRV E VA	6,79 €/paar



Hoektoeslag goot

Beenlengte hoek: 500 mm

Wordt van lopende meter geproduceerd.

95,64 €/Stuk

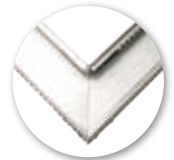

Futura | Drainagegoot van vuurverzinkt staal

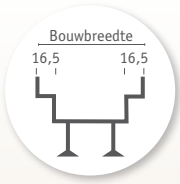

Afbeelding als voorbeeld:
Drainagegoot Futura met langstaafrooster 20 x 3 mm van vuurverzinkt staal

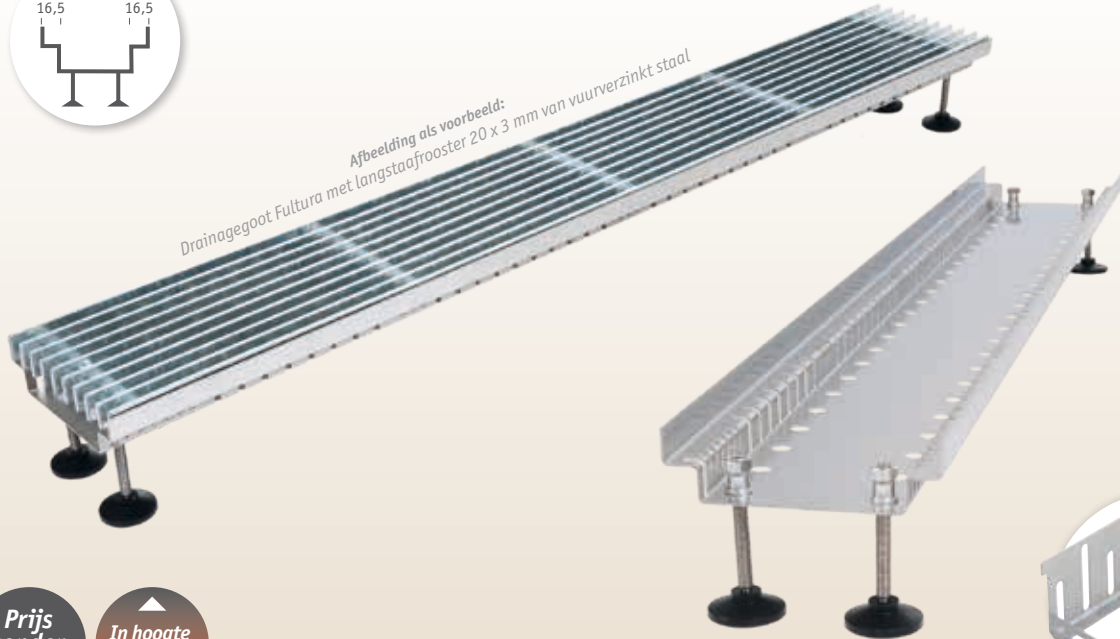

Prijs zonder rooster
In hoogte verstelbaar

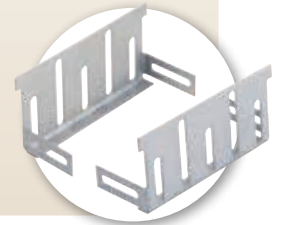

Drainagegoot Futura | van vuurverzinkt staal 1,5 mm

Standaard gootlengte: 1.000 mm, max. 3.000 mm eendelig mogelijk

Artikelbenaming	Bouwbreedte	Hoogte	aanbevolen verkoopprijs excl. btw
DRF 100-55-80 ST	100 mm	55 tot 80 mm	76,55 €/m
DRF 100-85-110 ST	100 mm	85 tot 110 mm	77,59 €/m
DRF 140-55-80 ST	140 mm	55 tot 80 mm	80,07 €/m
DRF 140-85-110 ST	140 mm	85 tot 110 mm	81,11 €/m
DRF 160-55-80 ST	160 mm	55 tot 80 mm	81,61 €/m
DRF 160-85-110 ST	160 mm	85 tot 110 mm	82,64 €/m
DRF 200-55-80 ST	200 mm	55 tot 80 mm	82,60 €/m
DRF 200-85-110 ST	200 mm	85 tot 110 mm	83,64 €/m

Eindschotten | Vuurverzinkt staal 1,5 mm

Vaste bouwhoogte voor desbetreffende goot

Artikelbenaming	aanbevolen verkoopprijs excl. btw
DRF E 100 ST	7,88 €/Stuk
DRF E 100 ST	7,88 €/Stuk
DRF E 140 ST	8,73 €/Stuk
DRF E 140 ST	8,73 €/Stuk
DRF E 160 ST	9,28 €/Stuk
DRF E 160 ST	9,28 €/Stuk
DRF E 200 ST	10,04 €/Stuk
DRF E 200 ST	10,04 €/Stuk

Verbinder | van vuurverzinkt staal 1,5 mm

Artikelbenaming	aanbevolen verkoopprijs excl. btw
DRV V ST	4,62 €/paar



Hoekverbinder | van vuurverzinkt staal 1,5 mm

Artikelbenaming	aanbevolen verkoopprijs excl. btw
DRV E ST	5,51 €/paar



Hoektoeslag goot

Beenlengte: 500 mm

Wordt van lopende meter geproduceerd.

95,64 €/Stuk

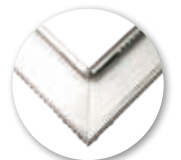

Designroosters
Drainagegoten

Afwaterende en geventileerde gevelconstructies

De gevelgoot Stabile Air is zeer geschikt voor de vochtbescherming van houten gevels en isolatiegevels. De goot voorkomt capillaire werking, zorgt voor ventilatie van de onderste delen van de gevel en voert binnenstromend water op de juiste wijze af.

Of het nu gaat om een drainagegoot voor infiltratie op de bouwplaats of een afwateringsgoot met aansluiting op het H.W.A. systeem: ons systeem is functioneel en praktisch tegelijk, het bespaart tijd en de kostbare installatie van een traditionele drainage.

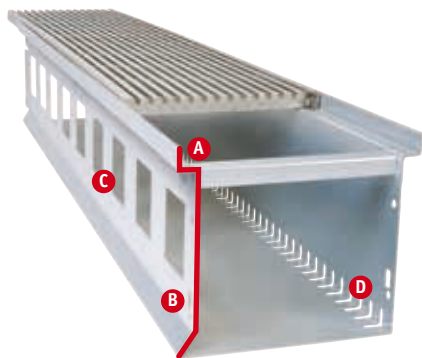

Naast de standaardgoten in ons assortiment produceren wij voor u ook individuele, op maat gemaakte speciale oplossingen. De inlaatbreedtes en -hoogtes kunnen naar behoefte worden gevarieerd.

Speciale constructies

Zoals rechts in de fotokolom te zien is: Een extra brede uitkraging voor het overbruggen van isolatiematerialen is even snel gerealiseerd als onze op maat gemaakte standaardversies.

Afhankelijk van de hoogte van de goten zijn er meerdere ventilatierijen voorzien. Deze zorgen voor voldoende ventilatie van het sokkelgedeelte.

Tijdbesparende montage

De afzonderlijke gootsegmenten kunnen dankzij het insteekstelsel eenvoudig worden gekoppeld en besparen zo tijd bij de montage. Extra verbinders zijn hier niet nodig.



Ventilatievenster



Speciale constructie



Insteekstelsel

Conventionele gevelafwatering

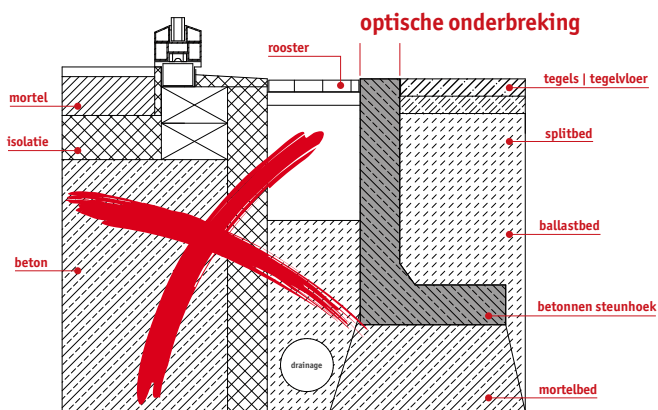

Conventionele drainage bij houten gevels of isolatiegevels:

De complexe plaatsing van betonnen hoekstenen die op een mortelbed liggen, is een omslachtige en tijdrovende klus. Ook de esthetische waarde wordt door de zichtbare kopstukken van de hoekstenen minder. De overgang van geplaveide oppervlakken tot aan het gebouw lijkt optisch onderbroken te zijn.

Onze gevelafwatering met de Stabile Air

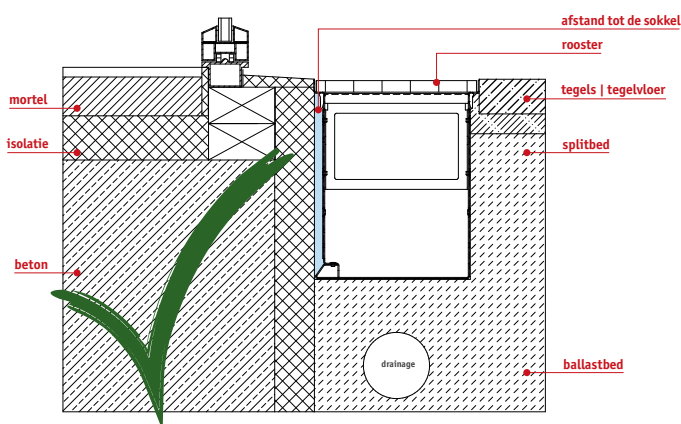

Drainage (afwatering) met de gevelgoot Stabile Air:

De uitkragende roosterhouder **A** van de goot Stabile Air ligt direct tegen de gevel aan. De hieronder terugspringende gootwand **B** met de ventilatieopeningen **C** maakt het mogelijk het sokkelgedeelte te ventileren. Door de drainage-openingen **D**, die zich aan de van de gevel afgewende zijde van de goot bevinden, wordt het indringende water direct aan de dragende grindlaag daaronder afgegeven. Ook de overgang van de geplaveide oppervlakken via de goot naar de gevel werkt eleganter en uniformer omdat er geen hoekdrager hoeft te worden geplaatst.



Designroosters
Drainagegoten

Skihotel Tirol-Lodge, Ellmau



Meer informatie



Winkelcentrum Kronen Vanløse, Kopenhagen



Meer informatie

Stabile Air | Geventileerde gevelgoot

Speciale afmetingen
Op aanvraag

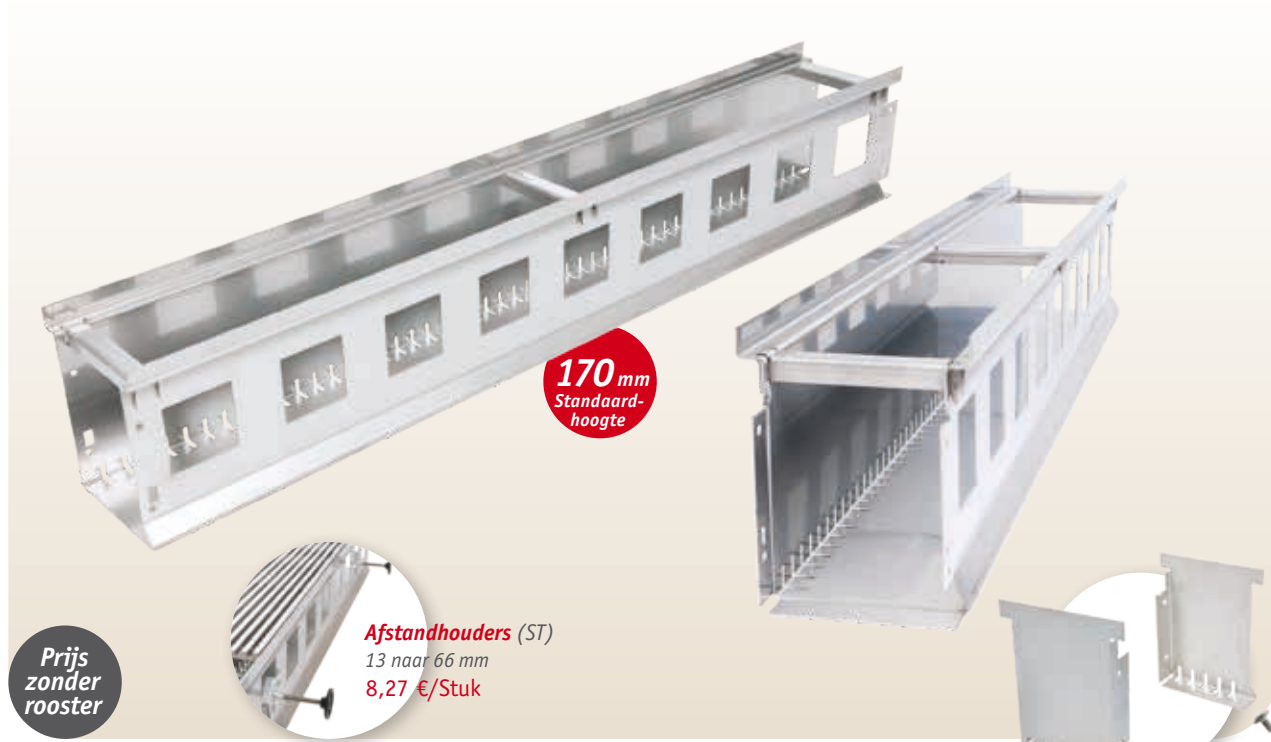

170 mm
Standaard-hoogte

Prijs zonder rooster



Afstandhouders (ST)
13 naar 66 mm
8,27 €/Stuk

Stabile Air | van roestvrij staal (V2A) 1,5 mm

Standaard gootlengte: 1.000 mm tot max. 1.500 mm eindelijk mogelijk

Artikelbenaming	Bouwbreedte	Hoogte	aanbevolen verkoopprijs excl. btw
DRSA 100-170 VA	100 mm	170 mm	142,58 €/m
DRSA 100-300 VA	100 mm	300 mm	218,11 €/m
DRSA 140-170 VA	140 mm	170 mm	149,08 €/m
DRSA 140-300 VA	140 mm	300 mm	224,74 €/m
DRSA 200-170 VA	200 mm	170 mm	159,51 €/m
DRSA 200-300 VA	200 mm	300 mm	234,67 €/m
DRSA 250-170 VA	250 mm	170 mm	165,07 €/m
DRSA 250-300 VA	250 mm	300 mm	242,94 €/m
DRSA 300-170 VA	300 mm	170 mm	172,72 €/m
DRSA 300-300 VA	300 mm	300 mm	252,15 €/m

Eindschotten | van roestvrij staal

Artikelbenaming	aanbevolen verkoopprijs excl. btw
DRSA E 100-170 VA (links/rechts)	16,16 €/Stuk
DRSA E 100-300 VA (links/rechts)	22,78 €/Stuk
DRSA E 140-170 VA (links/rechts)	17,17 €/Stuk
DRSA E 140-300 VA (links/rechts)	25,22 €/Stuk
DRSA E 200-170 VA (links/rechts)	18,16 €/Stuk
DRSA E 200-300 VA (links/rechts)	28,88 €/Stuk
DRSA E 250-170 VA (links/rechts)	20,19 €/Stuk
DRSA E 250-300 VA (links/rechts)	31,92 €/Stuk
DRSA E 300-170 VA (links/rechts)	23,39 €/Stuk
DRSA E 300-300 VA (links/rechts)	36,40 €/Stuk

Hoeken (Binnen & Buiten) | van roestvrij staal (V2A) 1,5 mm

Incl. gootlichaam (steekbaar gootsysteem, zonder verbinders)

Artikelbenaming Binnenhoeken	Artikelbenaming Buitenhoeken	Bouwbreedte	Hoogte	Korte beenlengte	aanbevolen verkoopprijs excl. btw
DRSA IE 100-170 VA	DRSA AE 100-170 VA	100 mm	170 mm	400 x 400	240,05 €/Stuk
DRSA IE 100-300 VA	DRSA AE 100-300 VA	100 mm	300 mm	400 x 400	337,64 €/Stuk
DRSA IE 140-170 VA	DRSA AE 140-170 VA	140 mm	170 mm	360 x 360	246,56 €/Stuk
DRSA IE 140-300 VA	DRSA AE 140-300 VA	140 mm	300 mm	360 x 360	344,27 €/Stuk
DRSA IE 200-170 VA	DRSA AE 200-170 VA	200 mm	170 mm	300 x 300	256,98 €/Stuk
DRSA IE 200-300 VA	DRSA AE 200-300 VA	200 mm	300 mm	300 x 300	354,20 €/Stuk
DRSA IE 250-170 VA	DRSA AE 250-170 VA	250 mm	170 mm	250 x 250	262,55 €/Stuk
DRSA IE 250-300 VA	DRSA AE 250-300 VA	250 mm	300 mm	250 x 250	362,47 €/Stuk
DRSA IE 300-170 VA	DRSA AE 300-170 VA	300 mm	170 mm	200 x 200	275,38 €/Stuk
DRSA IE 300-300 VA	DRSA AE 300-300 VA	300 mm	300 mm	200 x 200	367,65 €/Stuk



Binnenhoek

De lange beenlengte aan de naar de gevel gerichte zijde bedraagt altijd 500 x 500 mm.

Stabile Air | Geventileerde gevelgoot



Designroosters

Drainagegoten

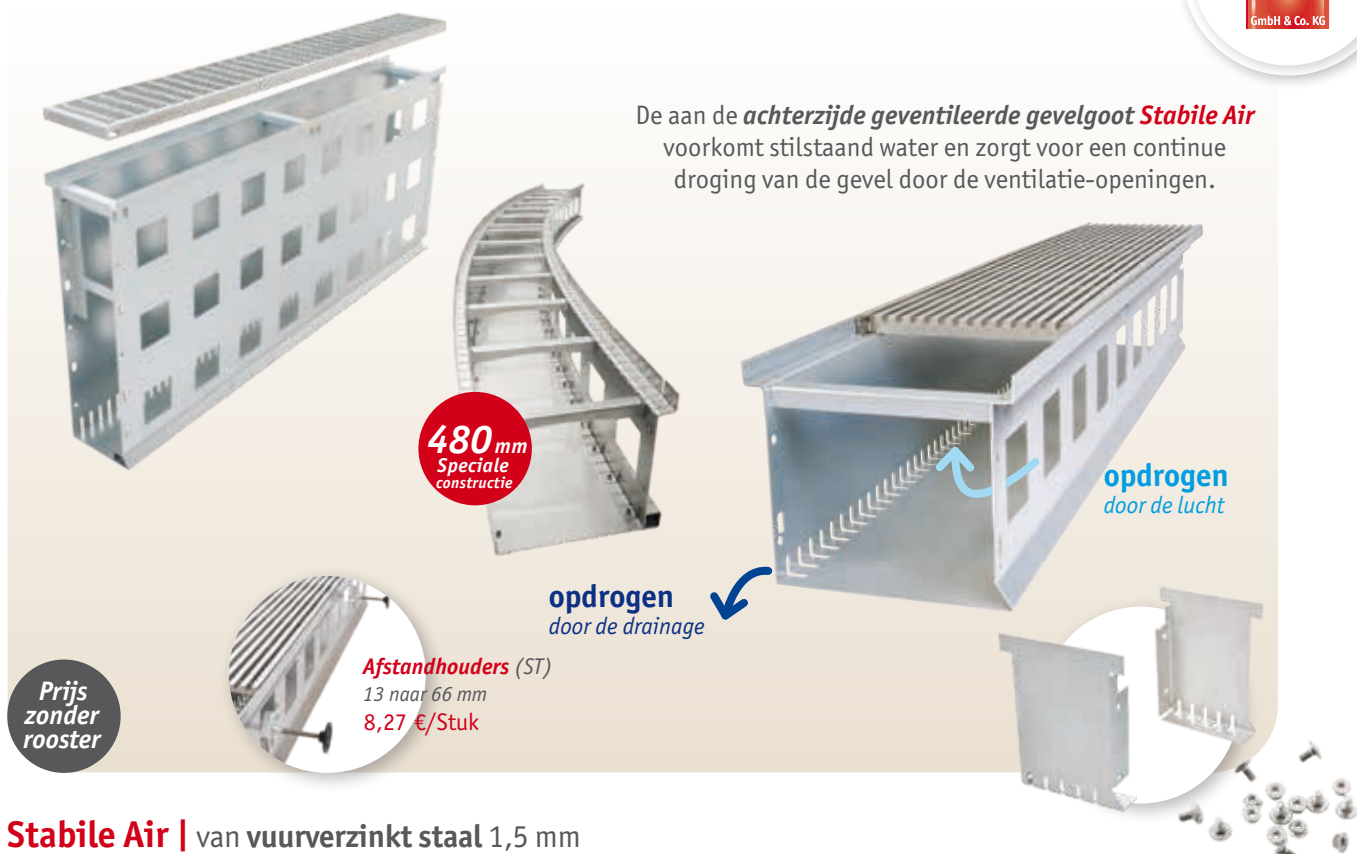

Stabile Air | van vuurverzinkt staal 1,5 mm

Standaard gootlengte: 1.000 mm tot max. 1.500 mm eindelijk mogelijk

Artikelbenaming	Bouwbreedte	Hoogte	aanbevolen verkoopprijs excl. btw
DRSA 100-170 ST	100 mm	170 mm	80,88 €/m
DRSA 100-300 ST	100 mm	300 mm	123,65 €/m
DRSA 140-170 ST	140 mm	170 mm	82,99 €/m
DRSA 140-300 ST	140 mm	300 mm	128,20 €/m
DRSA 200-170 ST	200 mm	170 mm	85,25 €/m
DRSA 200-300 ST	200 mm	300 mm	135,03 €/m
DRSA 250-170 ST	250 mm	170 mm	88,15 €/m
DRSA 250-300 ST	250 mm	300 mm	140,71 €/m
DRSA 300-170 ST	300 mm	170 mm	94,40 €/m
DRSA 300-300 ST	300 mm	300 mm	146,39 €/m

Eindschotten | van vuurverzinkt staal

Artikelbenaming	aanbevolen verkoopprijs excl. btw
DRSA E 100-170 ST (links/rechts)	12,02 €/Stuk
DRSA E 100-300 ST (links/rechts)	19,71 €/Stuk
DRSA E 140-170 ST (links/rechts)	12,49 €/Stuk
DRSA E 140-300 ST (links/rechts)	20,12 €/Stuk
DRSA E 200-170 ST (links/rechts)	13,67 €/Stuk
DRSA E 200-300 ST (links/rechts)	20,91 €/Stuk
DRSA E 250-170 ST (links/rechts)	15,34 €/Stuk
DRSA E 250-300 ST (links/rechts)	21,97 €/Stuk
DRSA E 300-170 ST (links/rechts)	16,60 €/Stuk
DRSA E 300-300 ST (links/rechts)	24,49 €/Stuk

Ecken (Innen & Außen) | van vuurverzinkt staal 1,5 mm

Incl. gootlichaam (steekbaar gootsysteem, zonder verbinders)

Artikelbenaming Binnenhoeken	Artikelbenaming Buitenhoeken	Bouwbreedte	Hoogte	Korte beenlengte	aanbevolen verkoopprijs excl. btw
DRSA IE 100-170 ST	DRSA AE 100-170 ST	100 mm	170 mm	400 x 400	176,52 €/Stuk
DRSA IE 100-300 ST	DRSA AE 100-300 ST	100 mm	300 mm	400 x 400	230,69 €/Stuk
DRSA IE 140-170 ST	DRSA AE 140-170 ST	140 mm	170 mm	360 x 360	178,63 €/Stuk
DRSA IE 140-300 ST	DRSA AE 140-300 ST	140 mm	300 mm	360 x 360	230,73 €/Stuk
DRSA IE 200-170 ST	DRSA AE 200-170 ST	200 mm	170 mm	300 x 300	180,88 €/Stuk
DRSA IE 200-300 ST	DRSA AE 200-300 ST	200 mm	300 mm	300 x 300	233,25 €/Stuk
DRSA IE 250-170 ST	DRSA AE 250-170 ST	250 mm	170 mm	250 x 250	183,79 €/Stuk
DRSA IE 250-300 ST	DRSA AE 250-300 ST	250 mm	300 mm	250 x 250	235,02 €/Stuk
DRSA IE 300-170 ST	DRSA AE 300-170 ST	300 mm	170 mm	200 x 200	195,13 €/Stuk
DRSA IE 300-300 ST	DRSA AE 300-300 ST	300 mm	300 mm	200 x 200	240,91 €/Stuk

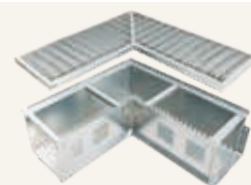

Buitenhoek

De lange beenlengte aan de van de gevel afgewende zijde bedraagt altijd 500 x 500 mm.

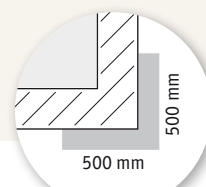

Bangkirai-Goten | *dunne drainagegoten voor Bangkirai-houten terrassen*



Bangkirai-Goten | van roestvrij staal (V2A) 1,5 mm

Standaard gootlengte: 3.000 mm

Artikelbenaming	Bouwbreedte	Hoogte	aanbevolen verkoopprijs excl. btw
DRB 100-25 VA	100 mm	25 mm	159,83 €/Stuk
DRB 140-25 VA	140 mm	25 mm	180,13 €/Stuk
DRB 160-25 VA	160 mm	25 mm	191,92 €/Stuk
DRS S VA	Wensmaten		Op aanvraag

Verbinder | roestvrij staal (V2A) 1,5 mm

Artikelbenaming	aanbevolen verkoopprijs excl. btw
DRB V 100-25 VA	15,81 €/Stuk
DRB V 140-25 VA	17,13 €/Stuk
DRB V 160-25 VA	17,79 €/Stuk
DRB V S VA	Op aanvraag



Designroosters

Drainagegaten



Lamina | Drainage sleufgoot Fix

Speciale afmetingen
Op aanvraag

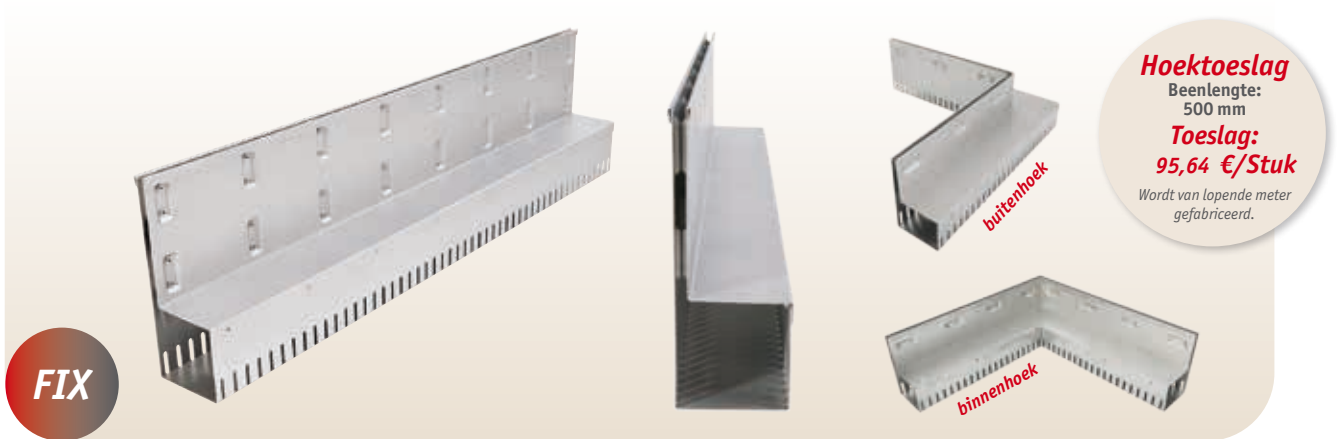

Lamina Fixe drainage sleufgoot | van roestvrij staal (V2A) 1,5 mm

Standaard gootlengte: 1.000 mm tot max. 1.500 mm eindelijk mogelijk

Artikelbenaming	Sleufbreedte	Totale breedte	Halshoogte	Totale hoogte	aanbevolen verkoopprijs excl. btw
DRL S 10-100-65-140 VA	10 mm	100 mm	65 mm	140 mm	190,43 €/m
DRL S 10-100-95-170 VA	10 mm	100 mm	95 mm	170 mm	202,57 €/m
DRL S 10-100-160-260 VA	10 mm	100 mm	160 mm	260 mm	245,15 €/m

Eindschotten | Roestvrij staal 1,5 mm

Artikelbenaming	Artikelbenaming	aanbevolen verkoopprijs excl. btw.
DRL S E 10-100-65-140 VA (links)	DRL S E 10-100-65-140 VA (rechts)	22,38€/Stuk
DRL S E 10-100-95-170 VA (links)	DRL S E 10-100-95-170 VA (rechts)	24,41€/Stuk
DRL S E 10-100-160-260 VA (links)	DRL S E 10-100-160-260 VA (rechts)	27,44€/Stuk

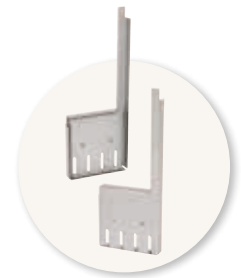

Verbinder | Roestvrij staal 1,5 mm

Artikelbenaming	aanbevolen verkoopprijs excl. btw.
DRL U VA	10,16€/Stuk

Lamina Fixe drainage sleufgoot | van vuurverzinkt staal 1,5 mm

Standaard gootlengte: 1.000 mm tot max. 1.500 mm eindelijk mogelijk

Artikelbenaming	Sleufbreedte	Totale breedte	Halshoogte	Totale hoogte	aanbevolen verkoopprijs excl. btw
DRL S 10-100-65-140 ST	10 mm	100 mm	65 mm	140 mm	113,27 €/m
DRL S 10-100-95-170 ST	10 mm	100 mm	95 mm	170 mm	115,91 €/m
DRL S 10-100-160-260 ST	10 mm	100 mm	160 mm	260 mm	129,85 €/m

Eindschotten | vuurverzinkt staal 1,5 mm

Artikelbenaming	Artikelbenaming	aanbevolen verkoopprijs excl. btw.
DRL S E 10-100-65-140 ST (links)	DRL S E 10-100-65-140 ST (rechts)	16,76€/Stuk
DRL S E 10-100-95-170 ST (links)	DRL S E 10-100-95-170 ST (rechts)	17,19€/Stuk
DRL S E 10-100-160-260 ST (links)	DRL S E 10-100-160-260 ST (rechts)	17,86€/Stuk

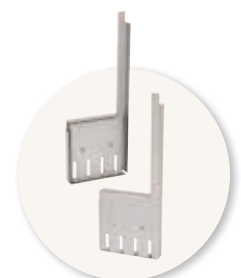

Verbinder | vuurverzinkt staal 1,5 mm

Artikelbenaming	aanbevolen verkoopprijs excl. btw.
DRL U ST	6,84€/Stuk

Onderhouds- en doorspuitput



Onderhoudsput met uitneembare vuilemmer.

Ook verkrijgbaar met zijdelingse uitloop.

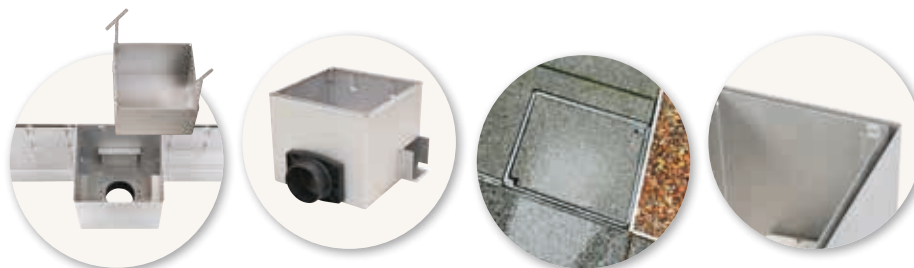

Designroosters

Drainagegoten

Onderhoudsput voor sleufgoot Lamina | van roestvrij staal (V2A) 1,5 mm

Met uitloop DN 100 (loodrecht naar beneden)

Artikelbenaming	Sleufbreedte	Lengte x breedte	voor Halshoogte	Totale hoogte	aanbevolen verkoopprijs excl. btw.
RKL 10-300-300-65-140 VA	10 mm	300 x 300 mm	65 mm	140 mm	295,96 €/Stuk
RKL 10-300-300-95-170 VA	10 mm	300 x 300 mm	95 mm	170 mm	298,40 €/Stuk
RKL 10-300-300-160-260 VA	10 mm	300 x 300 mm	160 mm	260 mm	344,45 €/Stuk

Onderhoudsput voor sleufgoot Lamina | van vuurverzinkt staal 1,5 mm

Met uitloop DN 100 (loodrecht naar beneden)

Artikelbenaming	Sleufbreedte	Lengte x breedte	voor Halshoogte	Totale hoogte	aanbevolen verkoopprijs excl. btw.
RKL 10-300-300-65-140 ST	10 mm	300 x 300 mm	65 mm	140 mm	230,71 €/Stuk
RKL 10-300-300-95-170 ST	10 mm	300 x 300 mm	95 mm	170 mm	233,96 €/Stuk
RKL 10-300-300-160-260 ST	10 mm	300 x 300 mm	160 mm	260 mm	252,06 €/Stuk

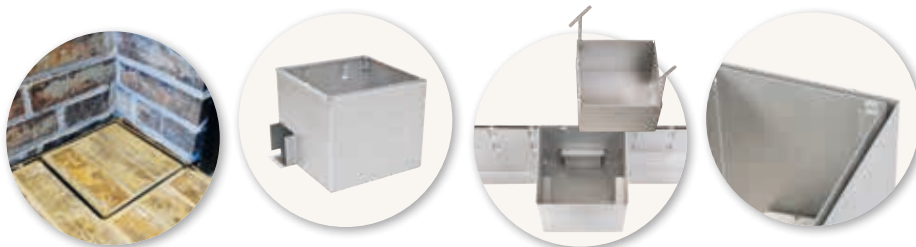

Doorspuitput voor sleufgoot Lamina | van roestvrij staal (V2A) 1,5 mm

Zonder uitloop

Artikelbenaming	Sleufbreedte	Lengte x breedte	voor Halshoogte	Totale hoogte	aanbevolen verkoopprijs excl. btw.
SKL 10-300-300-65-140 VA	10 mm	300 x 300 mm	65 mm	140 mm	245,58 €/Stuk
SKL 10-300-300-95-170 VA	10 mm	300 x 300 mm	95 mm	170 mm	248,01 €/Stuk
SKL 10-300-300-160-260 VA	10 mm	300 x 300 mm	160 mm	260 mm	358,14 €/Stuk

Doorspuitput voor sleufgoot Lamina | van vuurverzinkt staal 1,5 mm

Zonder uitloop

Artikelbenaming	Sleufbreedte	Lengte x breedte	voor Halshoogte	Totale hoogte	aanbevolen verkoopprijs excl. btw.
SKL 10-300-300-65-140 ST	10 mm	300 x 300 mm	65 mm	140 mm	179,90 €/Stuk
SKL 10-300-300-95-170 ST	10 mm	300 x 300 mm	95 mm	170 mm	182,13 €/Stuk
SKL 10-300-300-160-260 ST	10 mm	300 x 300 mm	160 mm	260 mm	240,47 €/Stuk

Lamina | Drainage sleufgoot (in de hoogte verstelbaar)

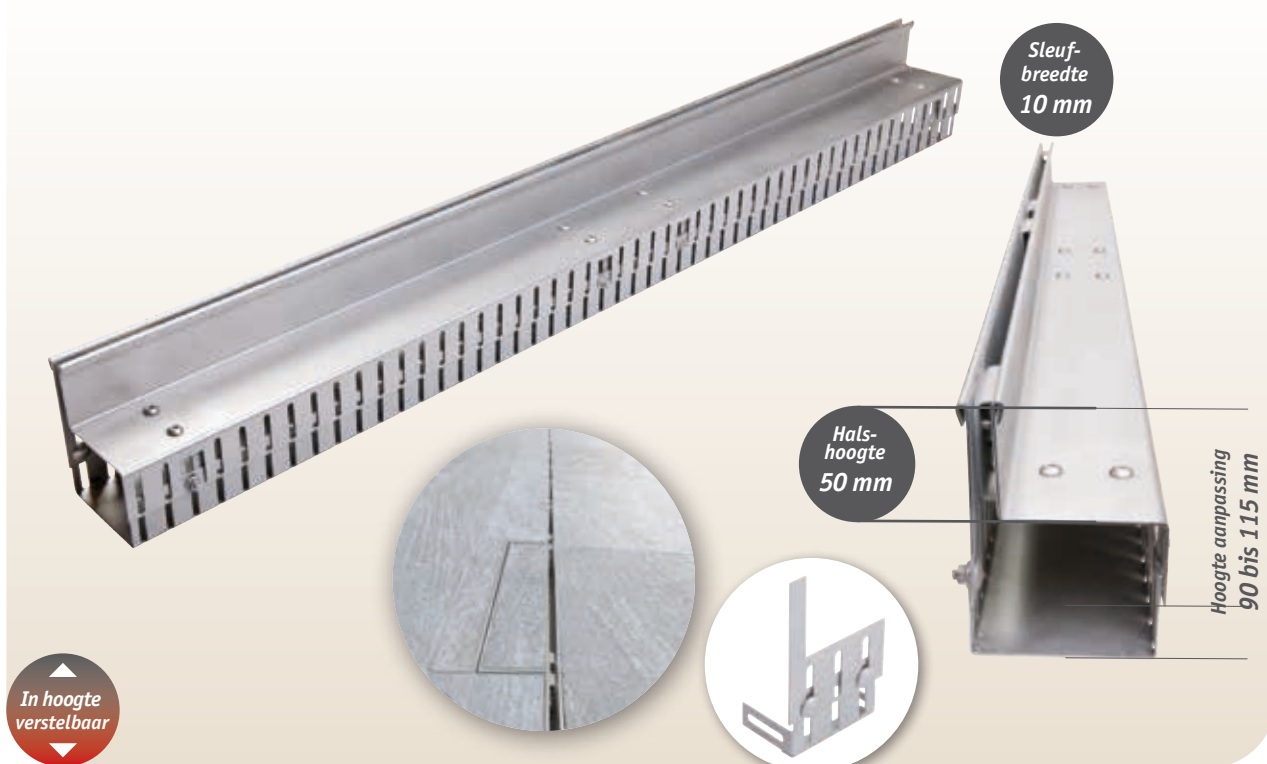

Lamina drainage sleufgoot in hoogte verstelbaar | van roestvrij staal 1,5 mm

Standaard gootlengte: 1.000 mm, beenlengte bij hoeken 500 mm

Artikelbenaming	Sleufbreedte	Totale breedte	Halshoogte	Hoogteverstelling	aanbevolen verkoopprijs excl. btw
DRL H 10-80-50-90-115 VA	10 mm	80 mm	50 mm	90 tot 115 mm	215,57 €/m

Eindschotten | van roestvrij staal 1,5 mm

Artikelbenaming	aanbevolen verkoopprijs excl. btw
DRL H E 10-80-50-90-115 VA (links)	23,14 €/Stuk
DRL H E 10-80-50-90-115 VA (rechts)	23,14 €/Stuk

Lamina doorspuitput | van roestvrij staal 1,5 mm

Artikelbenaming	aanbevolen verkoopprijs excl. btw
SKL H 10-80-500-90-115 VA	298,90 €/Stuk

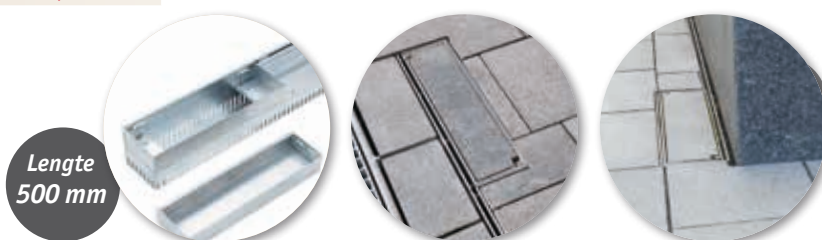

Lengte 500 mm

Lamina drainage sleufgoot in hoogte verstelbaar | van vuurverzinkt staal 1,5 mm

Standaard gootlengte: 1.000 mm, beenlengte bij hoeken 500 mm

Artikelbenaming	Sleufbreedte	Totale breedte	Halshoogte	Hoogteverstelling	aanbevolen verkoopprijs excl. btw
DRL H 10-80-50-90-115 ST	10 mm	80 mm	50 mm	90 tot 115 mm	140,73 €/m

Eindschotten | van vuurverzinkt staal 1,5 mm

Artikelbenaming	aanbevolen verkoopprijs excl. btw
DRL H E 10-80-50-90-115 ST (links)	16,70 €/Stuk
DRL H E 10-80-50-90-115 ST (rechts)	16,70 €/Stuk

Lamina doorspuitput | van vuurverzinkt staal

Artikelbenaming	aanbevolen verkoopprijs excl. btw
SKL H 10-80-500-90-115 ST	239,02 €/Stuk



Designroosters

Drainagegaten

Europäisches Hansemuseum, Lübeck



Meer Informatie

Stabile | Afwateringsgoot van roestvrij staal

Speciale afmetingen
Op aanvraag

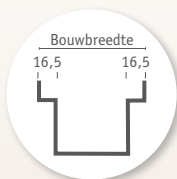

Afbeelding als voorbeeld:
Ontwateringsgoot Stabile met langstaafrooster Hydra Linearis van roestvrij staal

Prijs
zonder
rooster

Afwateringsgoot Stabile | van roestvrij staal 1,5 mm

Standaard gootlengte: 1.000 mm, max. 3.000 mm eindelijk mogelijk

Artikelbenaming	Bouwbreedte	Hoogte	aanbevolen verkoopprijs excl. btw
ERS 100-40 VA	100 mm	40 mm	53,29 €/m
ERS 100-50 VA	100 mm	50 mm	56,67 €/m
ERS 100-60 VA	100 mm	60 mm	60,05 €/m
ERS 100-80 VA	100 mm	80 mm	66,97 €/m
ERS 100-100 VA	100 mm	100 mm	73,73 €/m
ERS 140-40 VA	140 mm	40 mm	60,05 €/m
ERS 140-50 VA	140 mm	50 mm	63,46 €/m
ERS 140-60 VA	140 mm	60 mm	66,95 €/m
ERS 140-80 VA	140 mm	80 mm	73,73 €/m
ERS 140-100 VA	140 mm	100 mm	80,65 €/m
ERS 160-40 VA	160 mm	40 mm	63,98 €/m
ERS 160-50 VA	160 mm	50 mm	67,38 €/m
ERS 160-60 VA	160 mm	60 mm	70,88 €/m
ERS 160-80 VA	160 mm	80 mm	77,88 €/m
ERS 160-100 VA	160 mm	100 mm	84,56 €/m
ERS 200-40 VA	200 mm	40 mm	70,31 €/m
ERS 200-50 VA	200 mm	50 mm	73,73 €/m
ERS 200-60 VA	200 mm	60 mm	77,11 €/m
ERS 200-80 VA	200 mm	80 mm	84,02 €/m
ERS 200-100 VA	200 mm	100 mm	90,75 €/m

Eindschotten | Roestvrij staal

Artikelbenaming	aanbevolen verkoopprijs excl. btw
ERS E 100-40 VA	12,64 €/Stuk
ERS E 100-50 VA	12,96 €/Stuk
ERS E 100-60 VA	13,28 €/Stuk
ERS E 100-80 VA	13,91 €/Stuk
ERS E 100-100 VA	14,16 €/Stuk
ERS E 140-40 VA	13,02 €/Stuk
ERS E 140-50 VA	13,46 €/Stuk
ERS E 140-60 VA	13,88 €/Stuk
ERS E 140-80 VA	14,74 €/Stuk
ERS E 140-100 VA	15,59 €/Stuk
ERS E 160-40 VA	13,18 €/Stuk
ERS E 160-50 VA	13,64 €/Stuk
ERS E 160-60 VA	14,05 €/Stuk
ERS E 160-80 VA	14,94 €/Stuk
ERS E 160-100 VA	15,83 €/Stuk
ERS E 200-40 VA	13,24 €/Stuk
ERS E 200-50 VA	13,73 €/Stuk
ERS E 200-60 VA	14,18 €/Stuk
ERS E 200-80 VA	15,14 €/Stuk
ERS E 200-100 VA	16,09 €/Stuk

Verbinder | Roestvrij staal 1,5 mm

Artikelbenaming	aanbevolen verkoopprijs excl. btw
ERS U VA	10,42 €/Stuk



Hoektoeslag goot

Beenlengte: 500 mm

Wordt van lopende meter geproduceerd.

95,64 €/Stuk



passend daarbij
kunststof uitlopen zie pagina 46

Stabile | Afwateringsgoot van vuurverzinkt staal

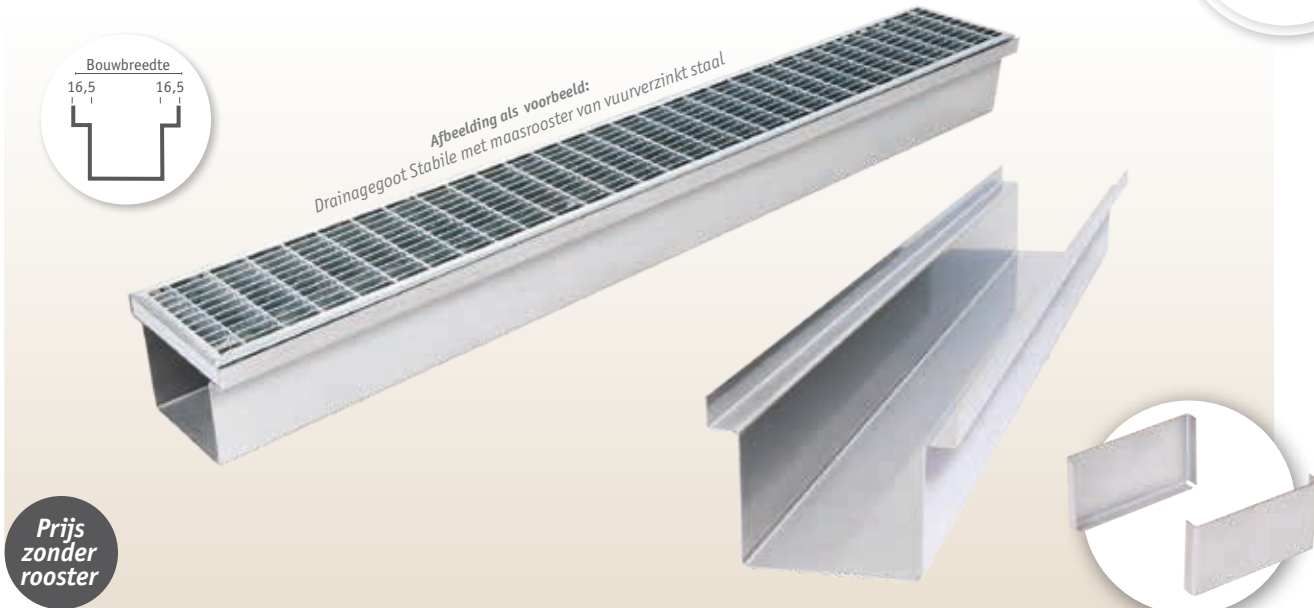

Designroosters

Drainagegoten

Afwateringsgoten

Afwateringsgoot Stabile | van vuurverzinkt staal 1,5 mm

Standaard gootlengte: 1.000 mm, max. 3.000 mm eindelijk mogelijk

Artikelbenaming	Bouwbreedte	Hoogte	aanbevolen verkoopprijs excl. btw
ERS 100-40 ST	100 mm	40 mm	33,23 €/m
ERS 100-50 ST	100 mm	50 mm	34,70 €/m
ERS 100-60 ST	100 mm	60 mm	36,49 €/m
ERS 100-80 ST	100 mm	80 mm	39,16 €/m
ERS 100-100 ST	100 mm	100 mm	40,67 €/m
ERS 140-40 ST	140 mm	40 mm	36,49 €/m
ERS 140-50 ST	140 mm	50 mm	37,75 €/m
ERS 140-60 ST	140 mm	60 mm	39,17 €/m
ERS 140-80 ST	200 mm	80 mm	40,67 €/m
ERS 140-100 ST	200 mm	100 mm	43,08 €/m
ERS 160-40 ST	160 mm	40 mm	38,01 €/m
ERS 160-50 ST	160 mm	50 mm	39,29 €/m
ERS 160-60 ST	160 mm	60 mm	40,7 €/m
ERS 160-80 ST	160 mm	80 mm	42,21 €/m
ERS 160-100 ST	160 mm	100 mm	44,48 €/m
ERS 200-40 ST	200 mm	40 mm	39,17 €/m
ERS 200-50 ST	200 mm	50 mm	40,67 €/m
ERS 200-60 ST	200 mm	60 mm	42,94 €/m
ERS 200-80 ST	200 mm	80 mm	44,36 €/m
ERS 200-100 ST	200 mm	100 mm	46,86 €/m

Eindschotten | Vuurverzinkt staal

Artikelbenaming	aanbevolen verkoopprijs excl. btw
ERS E 100-40 ST	7,88 €/Stuk
ERS E 100-50 ST	7,98 €/Stuk
ERS E 100-60 ST	8,06 €/Stuk
ERS E 100-80 ST	8,25 €/Stuk
ERS E 100-100 ST	8,43 €/Stuk
ERS E 140-40 ST	8,75 €/Stuk
ERS E 140-50 ST	8,86 €/Stuk
ERS E 140-60 ST	8,98 €/Stuk
ERS E 140-80 ST	9,23 €/Stuk
ERS E 140-100 ST	9,49 €/Stuk
ERS E 160-40 ST	9,28 €/Stuk
ERS E 160-50 ST	9,4 €/Stuk
ERS E 160-60 ST	9,51 €/Stuk
ERS E 160-80 ST	9,77 €/Stuk
ERS E 160-100 ST	10,03 €/Stuk
ERS E 200-40 ST	10,04 €/Stuk
ERS E 200-50 ST	10,20 €/Stuk
ERS E 200-60 ST	10,35 €/Stuk
ERS E 200-80 ST	10,66 €/Stuk
ERS E 200-100 ST	10,97 €/Stuk

Verbinder | Vuurverzinkt staal 1,5 mm

Artikelbenaming	aanbevolen verkoopprijs excl. btw
ERS U ST	7,00 €/Stuk



Hoektoeslag goot

Beenlengte hoek: 500 mm

Wordt van lopende meter geproduceerd.

95,64 €/Stuk



passend daarbij
kunststof uitlopen zie pagina 46

Cubo | Afwateringsgoot van roestvrij staal

Speciale afmetingen
Op aanvraag

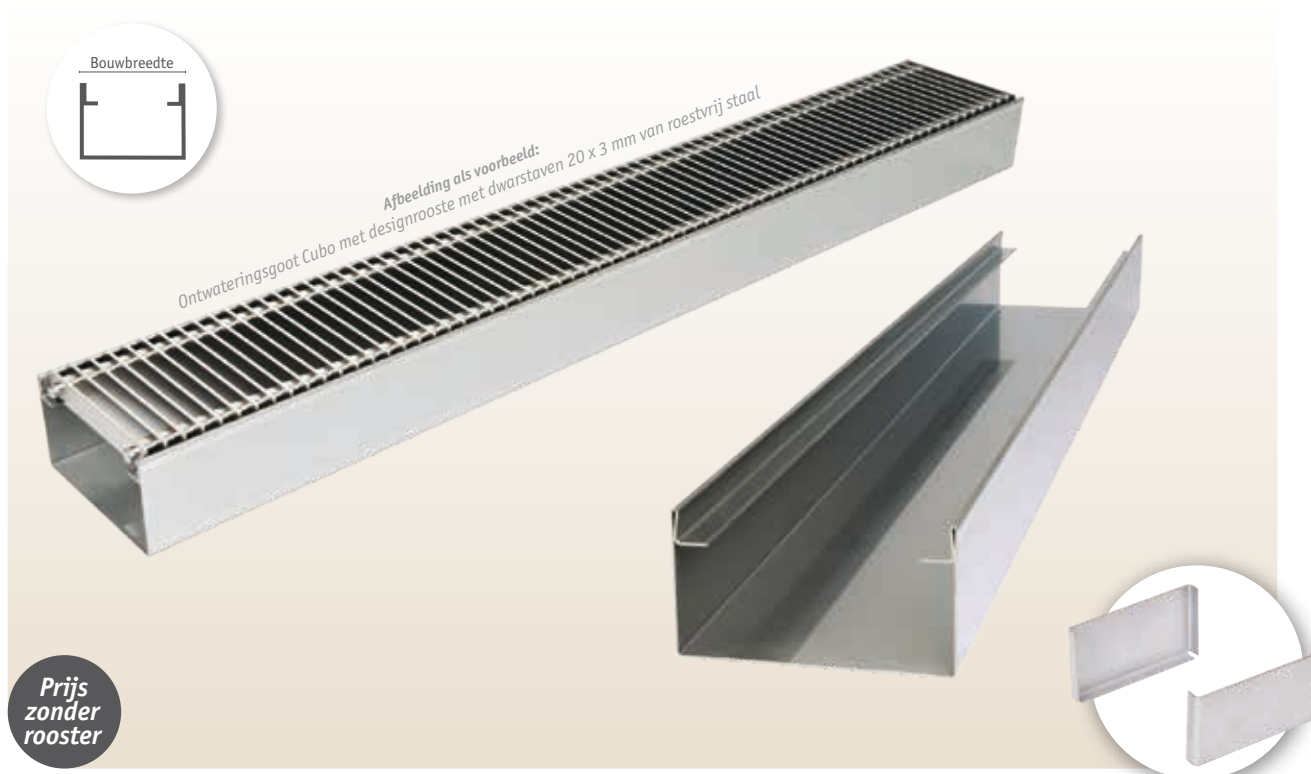

Afwateringsgoot Cubo | van roestvrij staal 1,5 mm

Standaard gootlengte: 1.000 mm, max. 3.000 mm eendelig mogelijk

Artikelbenaming	Bouwbreedte	Hoogte	aanbevolen verkoopprijs excl. btw
ERC 105-50 VA	105 mm	50 mm	61,63 €/m
ERC 105-80 VA	105 mm	80 mm	71,88 €/m
ERC 145-50 VA	145 mm	50 mm	68,39 €/m
ERC 145-80 VA	145 mm	80 mm	78,67 €/m
ERC 205-50 VA	205 mm	50 mm	78,67 €/m
ERC 205-80 VA	205 mm	80 mm	88,95 €/m

Eindschotten | Roestvrij staal

Artikelbenaming	aanbevolen verkoopprijs excl. btw
ERC E 105-50 VA	12,96 €/Stuk
ERC E 105-80 VA	13,91 €/Stuk
ERC E 145-50 VA	13,45 €/Stuk
ERC E 145-80 VA	14,74 €/Stuk
ERC E 205-50 VA	14,08 €/Stuk
ERC E 205-80 VA	15,14 €/Stuk

Verbinder | Roestvrij staal 1,5 mm

Artikelbenaming	aanbevolen verkoopprijs excl. btw
ERC U VA	10,42 €/Stuk



Hoektoeslag goot

Beenlengte hoek: 500 mm

Wordt van lopende meter geproduceerd.

95,64 €/Stuk



passend daarbij
kunststof uitlopen zie pagina 46

Cubo | Aftwateringsgoot van vuurverzinkt staal

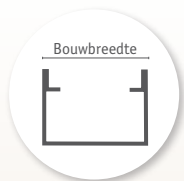

Afbeelding als voorbeeld:
Drainagegoot Cubo met maasrooster van vuurverzinkt staal

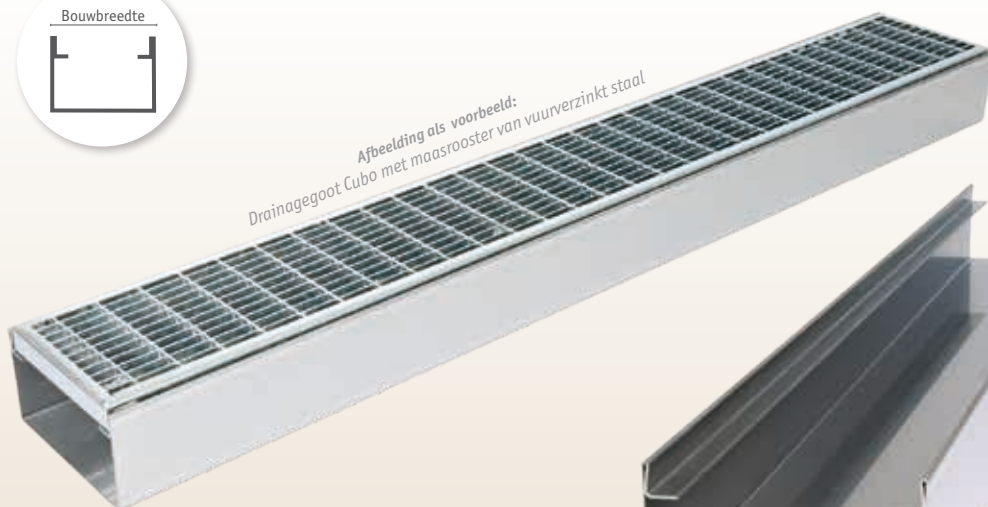

Designroosters

Drainagegoten

Afwateringsgoten

Prijs
zonder
rooster

Afwateringsgoot Cubo | van vuurverzinkt staal 1,5 mm

Standaard gootlengte: 1.000 mm, max. 3.000 mm eendelig mogelijk

Artikelbenaming	Bouwbreedte	Hoogte	aanbevolen verkoopprijs excl. btw
ERC 105-50 ST	105 mm	50 mm	39,55 €/m
ERC 105-80 ST	105 mm	80 mm	44,04 €/m
ERC 145-50 ST	145 mm	50 mm	42,64 €/m
ERC 145-80 ST	145 mm	80 mm	45,56 €/m
ERC 205-50 ST	205 mm	50 mm	44,00 €/m
ERC 205-80 ST	205 mm	80 mm	49,22 €/m

Eindschotten | Vuurverzinkt staal

Artikelbenaming	aanbevolen verkoopprijs excl. btw
ERC E 105-50 ST	7,98 €/Stuk
ERC E 105-80 ST	8,25 €/Stuk
ERC E 145-50 ST	8,86 €/Stuk
ERC E 145-80 ST	9,23 €/Stuk
ERC E 205-50 ST	10,20 €/Stuk
ERC E 205-80 ST	10,66 €/Stuk

Verbinder | Vuurverzinkt staal 1,5 mm

Artikelbenaming	aanbevolen verkoopprijs excl. btw
ERC U ST	7,00 €/Stuk



Hoektoeslag goot

Beenlengte hoek: 500 mm

Wordt van lopende meter geproduceerd.

95,64 €/Stuk



passend daarbij
kunststof uitlopen zie pagina 46

Zandvangers

Speciale afmetingen
Op aanvraag

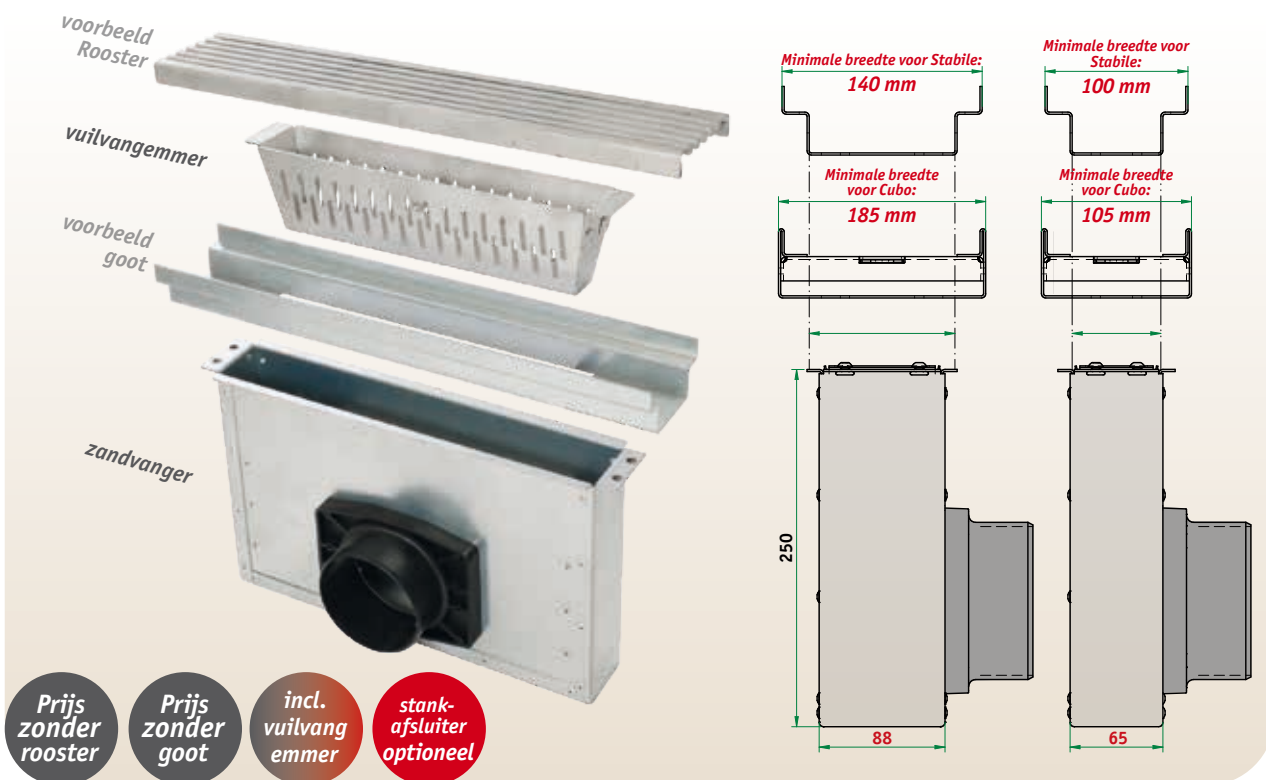

Zandvangers | van vuurverzinkt staal 1,5 mm

Artikelbenaming	Lengte	Bouwbreedte	Hoogte	aanbevolen verkoopprijs excl. btw
SK 400-65-250 ST	400 mm	65 mm	250 mm	255,81 €/Stuk
SK 400-88-250 ST	400 mm	88 mm	250 mm	276,49 €/Stuk

Zandvangers | van roestvrij staal 1,5 mm

Artikelbenaming	Lengte	Bouwbreedte	Hoogte	aanbevolen verkoopprijs excl. btw
SK 400-65-250 VA	400 mm	65 mm	250 mm	338,92 €/Stuk
SK 400-88-250 VA	400 mm	88 mm	250 mm	366,32 €/Stuk

Stankafsluiter | van roestvrij staal 1,5 mm

Artikelbenaming	aanbevolen verkoopprijs excl. btw
SK GV VA	87,43 €/Stuk

Flexibel: De zandvanger aan de goot

Deze zandvanger wordt direct aan de goot vastgemaakt. Al onze goot modellen kunnen worden gebruikt naast de bijbehorende **vuilvangemmer** is ook optioneel een **stankafsluiter** verkrijgbaar. De zandvanger kan op iedere plaats van de goot worden ingebouwd. De goot zelf is apart geprijsd.



Uitlopen | montage in de fabriek

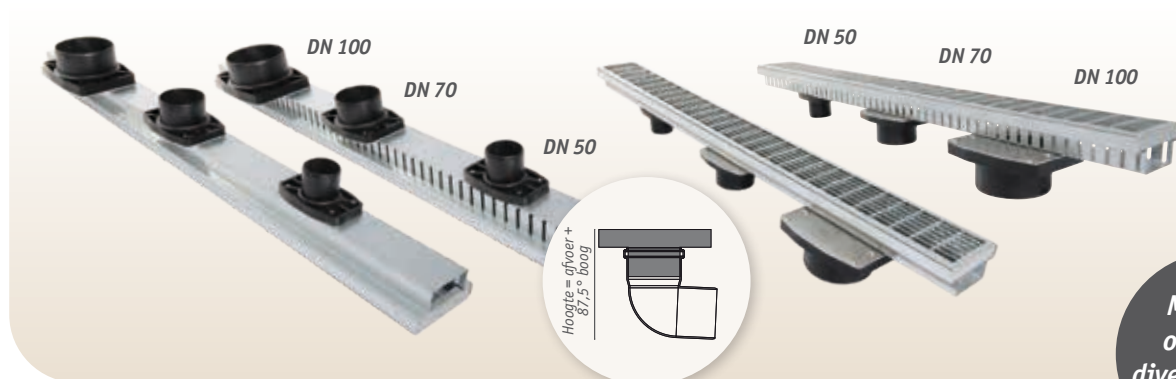

Montage opties bij diverse diameters

Designroosters

Drainagegoten

Afwateringsgoten

Afwateringsafloop

Op verzoek van de klant worden de uitlopen in de fabriek aangebracht of voor zelfmontage los bij de bestelling meegeleverd.

Artikelbenaming	Buitendiameter	Overstekend gedeelte bij 100 mm gootbreedte	Overstekend gedeelte bij 140 mm gootbreedte	Overstekend gedeelte bij 160 mm gootbreedte	Overstekend gedeelte bij 200 mm gootbreedte	Hoogte afvoer + 87,5° boog	aanbevolen verkoopprijs excl. btw
DR Stutzen DN 50	50 mm	9 mm	0 mm	0 mm	0 mm	116,0 mm	54,91 €
DR Stutzen DN 70	75 mm	34 mm	0 mm	0 mm	0 mm	149,5 mm	59,30 €
DR Stutzen DN 100	110 mm	69 mm	29 mm	0 mm	0 mm	196,0 mm	63,15 €
DR Stutzen DN 150	160 mm	-	46 mm	26 mm	0 mm	266,0 mm	71,83 €

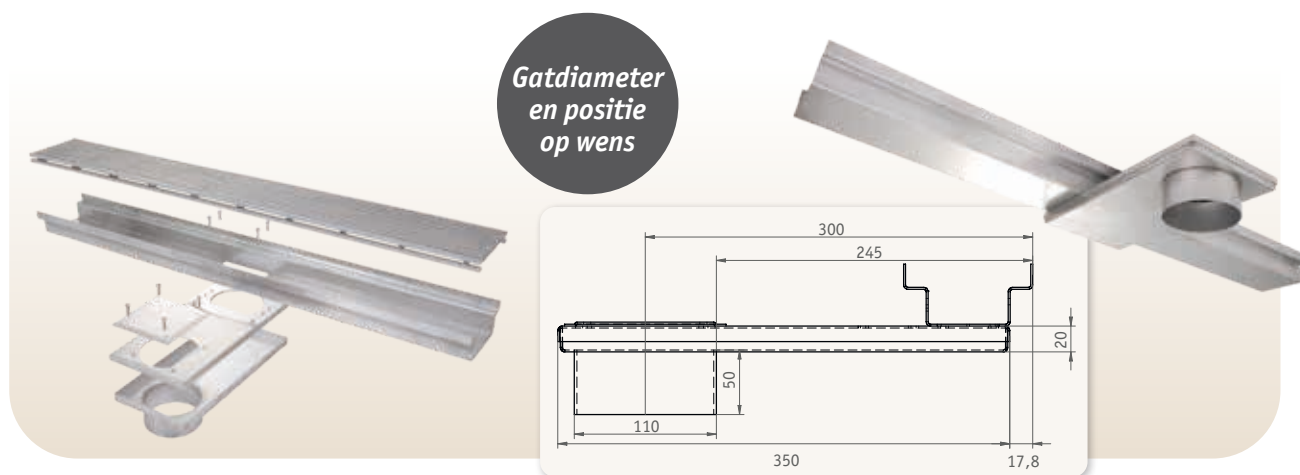

Gevelafvoer | aus feuerverzinktem Stahl 1,5 mm

Voor aansluiting van gevelgoten

Artikelbenaming	Lengte	Breedte	Hoogte	Steun	aanbevolen verkoopprijs excl. btw
LAS 300 DN 100 ST	350 mm	170 mm	20 mm	DN 100	104,64 €
LAS 800 DN 100 ST	850 mm	170 mm	40 mm	DN 100	130,97 €
LAS S DN 100 ST	gewenste maat				-

Gevelafvoer | aus Edelstahl (V2A) 1,5 mm

Voor aansluiting van gevelgoten

Artikelbenaming	Lengte	Breedte	Hoogte	Steun	aanbevolen verkoopprijs excl. btw
LAS 300 DN 100 VA	350 mm	170 mm	70 mm	DN 100	138,65 €
LAS 800 DN 100 VA	850 mm	170 mm	40 mm	DN 100	173,53 €
LAS S DN 100 VA	gewenste maat				-

Sleufgoot Lamina | Afwateringsgoot Fix

Speciale afmetingen
Op aanvraag

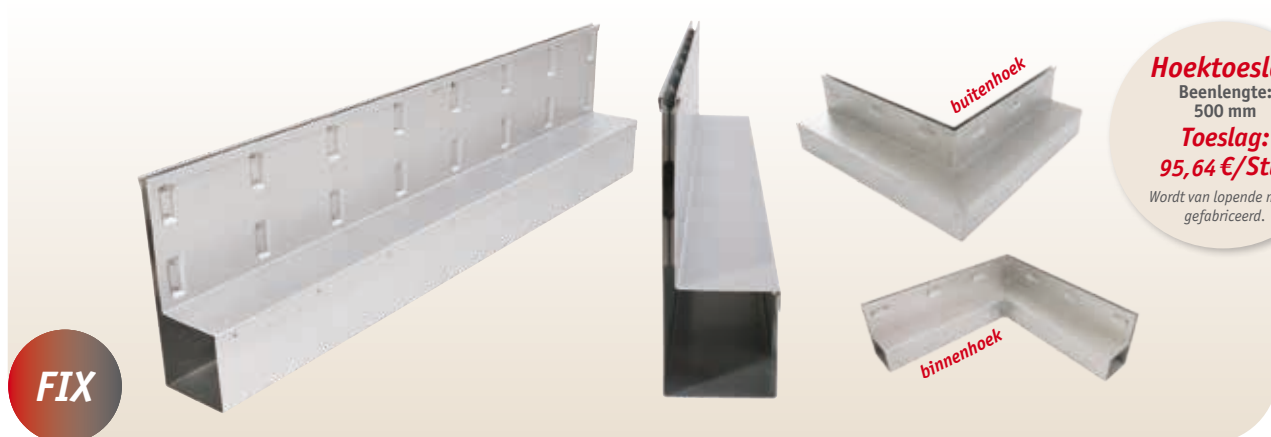

Hoektoeslag

Beenlengte: 500 mm

Toeslag: 95,64 €/Stuk

Wordt van lopende meter gefabriceerd.

Lamina sleufgoot | van roestvrij staal (V2A) 1,5 mm

Standaard gootlengte: 1.000 mm tot max. 1.500 mm eindelijk mogelijk

Artikelbenaming	Sleufbreedte	Totale breedte	Halshoogte	Totale hoogte	aanbevolen verkoopprijs excl. btw
ERL S 10-100-65-140 VA	10 mm	100 mm	65 mm	140 mm	190,43 €/m
ERL S 10-100-95-170 VA	10 mm	100 mm	95 mm	170 mm	202,57 €/m
ERL S 10-100-160-260 VA	10 mm	100 mm	160 mm	260 mm	245,15 €/m

Eindschotten | Roestvrij staal 1,5 mm

Artikelbenaming	Artikelbenaming	aanbevolen verkoopprijs excl. btw.
ERL S E 10-100-65-140 VA (links)	ERL S E 10-100-65-140 VA (rechts)	22,38 €/Stuk
ERL S E 10-100-95-170 VA (links)	ERL S E 10-100-95-170 VA (rechts)	24,41 €/Stuk
ERL S E 10-100-160-260 VA (links)	ERL S E 10-100-160-260 VA (rechts)	27,44 €/Stuk



Verbinder | Roestvrij staal 1,5 mm

Artikelbenaming	aanbevolen verkoopprijs excl. btw.
ERL U VA	10,42 €/Stuk

Lamina sleufgoot | van vuurverzinkt staal 1,5 mm

Standaard gootlengte: 1.000 mm tot max. 1.500 mm eindelijk mogelijk

Artikelbenaming	Sleufbreedte	Totale breedte	Halshoogte	Totale hoogte	aanbevolen verkoopprijs excl. btw
ERL S 10-100-65-140 ST	10 mm	100 mm	65 mm	140 mm	113,27 €/m
ERL S 10-100-95-170 ST	10 mm	100 mm	95 mm	170 mm	115,91 €/m
ERL S 10-100-160-260 ST	10 mm	100 mm	160 mm	260 mm	129,85 €/m

Eindschotten | vuurverzinkt staal 1,5 mm

Artikelbenaming	Artikelbenaming	aanbevolen verkoopprijs excl. btw.
ERL S E 10-100-65-140 ST (links)	ERL S E 10-100-65-140 ST (rechts)	16,76 €/Stuk
ERL S E 10-100-95-170 ST (links)	ERL S E 10-100-95-170 ST (rechts)	17,20 €/Stuk
ERL S E 10-100-160-260 ST (links)	ERL S E 10-100-160-260 ST (rechts)	17,86 €/Stuk



Verbinder | vuurverzinkt staal 1,5 mm

Artikelbenaming	aanbevolen verkoopprijs excl. btw.
ERL U ST	6,84€/Stuk

Revisie- en stortputten



Revisieput met inzetbare afsluitkast.

Ook verkrijgbaar met zijdelingse afloop.

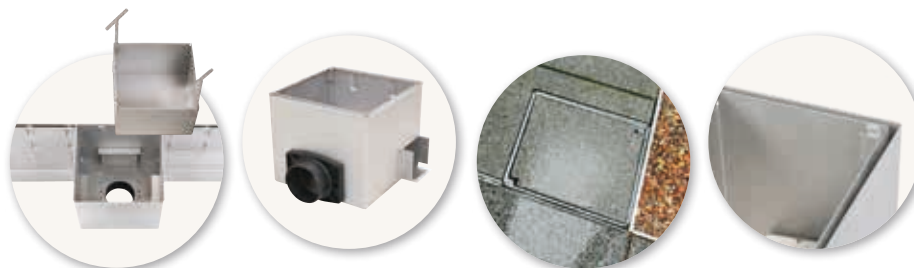

Designroosters

Drainagegoten

Afwateringsgoten

Revisieput voor vaste sleufgoot Lamina | van roestvrij staal (V2A) 1,5 mm

Met afloop DN 100 (loodrecht naar beneden)

Artikelbenaming	Sleufbreedte	Lengte x Breedte	voor Halshoogte	Totale hoogte	aanbevolen verkoopprijs excl. btw.
RKL 10-300-300-65-140 VA	10 mm	300 x 300 mm	65 mm	140 mm	295,96 €/Stuk
RKL 10-300-300-95-170 VA	10 mm	300 x 300 mm	95 mm	170 mm	298,40 €/Stuk
RKL 10-300-300-160-260 VA	10 mm	300 x 300 mm	160 mm	260 mm	344,45 €/Stuk

Revisieput voor vaste sleufgoot Lamina | van vuurverzinkt staal 1,5 mm

Met afloop DN 100 (loodrecht naar beneden)

Artikelbenaming	Sleufbreedte	Lengte x Breedte	voor Halshoogte	Totale hoogte	aanbevolen verkoopprijs excl. btw.
RKL 10-300-300-65-140 ST	10 mm	300 x 300 mm	65 mm	140 mm	230,71 €/Stuk
RKL 10-300-300-95-170 ST	10 mm	300 x 300 mm	95 mm	170 mm	233,96 €/Stuk
RKL 10-300-300-160-260 ST	10 mm	300 x 300 mm	160 mm	260 mm	252,06 €/Stuk



Stortputten voor vaste sleufgoot Lamina | van roestvrij staal (V2A) 1,5 mm

Zonder afloop

Artikelbenaming	Sleufbreedte	Lengte x Breedte	voor Halshoogte	Totale hoogte	aanbevolen verkoopprijs excl. btw.
SKL 10-300-300-65-140 VA	10 mm	300 x 300 mm	65 mm	140 mm	245,58 €/Stuk
SKL 10-300-300-95-170 VA	10 mm	300 x 300 mm	95 mm	170 mm	248,01 €/Stuk
SKL 10-300-300-160-260 VA	10 mm	300 x 300 mm	160 mm	260 mm	294,07 €/Stuk

Stortputten voor vaste sleufgoot Lamina | van vuurverzinkt staal 1,5 mm

Zonder afloop

Artikelbenaming	Sleufbreedte	Lengte x Breedte	voor Halshoogte	Totale hoogte	aanbevolen verkoopprijs excl. btw.
SKL 10-300-300-65-140 ST	10 mm	300 x 300 mm	65 mm	140 mm	179,90 €/Stuk
SKL 10-300-300-95-170 ST	10 mm	300 x 300 mm	95 mm	170 mm	182,13 €/Stuk
SKL 10-300-300-160-260 ST	10 mm	300 x 300 mm	160 mm	260 mm	201,24 €/Stuk

Roosters voor opzetelement | passend bij onze afwateringssystemen

Rooster met ronde perforatie | van roestvrij staal (V2A) 1,5 mm

Artikelbenaming	Afmetingen	Hoogte	Diameter	aanbevolen verkoopprijs excl. btw
DRGR PR 250-10 8,5 VA	250 x 250 mm	10 mm	8,5 mm	70,11 €/Stuk
DRGR PR 250-20 8,5 VA	250 x 250 mm	20 mm	8,5 mm	70,11 €/Stuk
DRGR PR 400-10 8,5 VA	400 x 400 mm	10 mm	8,5 mm	127,53 €/Stuk
DRGR PR 400-20 8,5 VA	400 x 400 mm	20 mm	8,5 mm	127,54 €/Stuk
DRGR PR 500-20 8,5 VA	500 x 500 mm	20 mm	8,5 mm	170,32 €/Stuk



* 10 mm hoge roosters voor hoogteverstelling van 40 tot 55 mm (zie pagina 56)

Rooster met ronde perforatie | van vuurverzinkt staal 1,5 mm

Artikelbenaming	Afmetingen	Hoogte	Diameter	aanbevolen verkoopprijs excl. btw
DRGR PR 250-20 8,5 ST	250 x 250 mm	20 mm	8,5 mm	44,81 €/Stuk
DRGR PR 400-20 8,5 ST	400 x 400 mm	20 mm	8,5 mm	76,04 €/Stuk
DRGR PR 500-20 8,5 ST	500 x 500 mm	20 mm	8,5 mm	100,75 €/Stuk



Rooster met vierkante perforatie | van roestvrij staal (V2A) 1,5 mm

Artikelbenaming	Afmetingen	Hoogte	Vierkant	aanbevolen verkoopprijs excl. btw
DRGR PE 250-10 8x8 VA	250 x 250 mm	10 mm	8 x 8 mm	70,11 €/Stuk
DRGR PE 250-20 8x8 VA	250 x 250 mm	20 mm	8 x 8 mm	70,11 €/Stuk
DRGR PE 400-10 8x8 VA	400 x 400 mm	10 mm	8 x 8 mm	127,53 €/Stuk
DRGR PE 400-20 8x8 VA	400 x 400 mm	20 mm	8 x 8 mm	127,54 €/Stuk
DRGR PE 500-20 8x8 VA	500 x 500 mm	20 mm	8 x 8 mm	170,32 €/Stuk

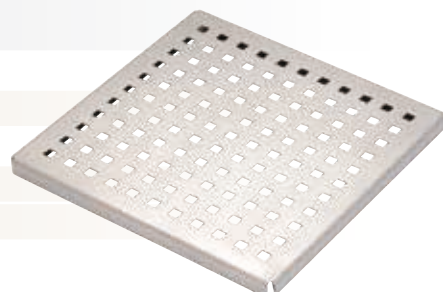

* 10 mm hoge roosters voor hoogteverstelling van 40 tot 55 mm (zie pagina 56)

Rooster met vierkante perforatie | van vuurverzinkt staal 1,5 mm

Artikelbenaming	Afmetingen	Hoogte	Vierkant	aanbevolen verkoopprijs excl. btw
DRGR PE 250-20 8x8 ST	250 x 250 mm	20 mm	8 x 8 mm	44,81 €/Stuk
DRGR PE 400-20 8x8 ST	400 x 400 mm	20 mm	8 x 8 mm	76,04 €/Stuk
DRGR PE 500-20 8x8 ST	500 x 500 mm	20 mm	8 x 8 mm	100,75 €/Stuk

Vergrendelingen
op aanvraag

Rooster met rechthoekige perforatie | van roestvrij staal (V2A) 1,5 mm

Artikelbenaming	Afmetingen	Hoogte	Rechthoek	aanbevolen verkoopprijs excl. btw
DRGR PE 250-10 30x5 VA	250 x 250 mm	10 mm*	30 x 5 mm	70,11 €/Stuk
DRGR PE 250-20 30x5 VA	250 x 250 mm	20 mm	30 x 5 mm	70,11 €/Stuk
DRGR PE 400-10 30x5 VA	400 x 400 mm	10 mm*	30 x 5 mm	127,53 €/Stuk
DRGR PE 400-20 30x5 VA	400 x 400 mm	20 mm	30 x 5 mm	127,54 €/Stuk
DRGR PE 500-20 30x5 VA	500 x 500 mm	20 mm	30 x 5 mm	170,32 €/Stuk

* 10 mm hoge roosters voor hoogteverstelling van 40 tot 55 mm (zie pagina 56)

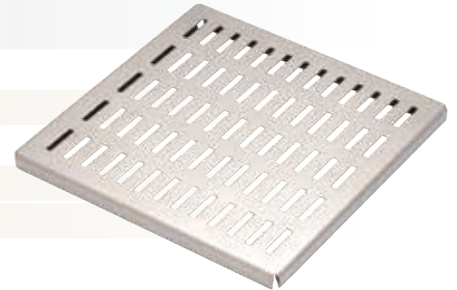

Designroosters

Drainagegoten

Afwateringsgoten

Opzetelementroosters, opzetelement en kanalen

Rooster met rechthoekige perforatie | van vuurverzinkt staal 1,5 mm

Artikelbenaming	Afmetingen	Hoogte	Rechthoek	aanbevolen verkoopprijs excl. btw
DRGR PE 250-20 30x5 ST	250 x 250 mm	20 mm	30 x 5 mm	44,81 €/Stuk
DRGR PE 400-20 30x5 ST	400 x 400 mm	20 mm	30 x 5 mm	76,04 €/Stuk
DRGR PE 500-20 30x5 ST	500 x 500 mm	20 mm	30 x 5 mm	100,75 €/Stuk

Rooster met smalle sleuf perforatie | van roestvrij staal (V2A) 1,5 mm

Artikelbenaming	Afmetingen	Hoogte	Sleuf	aanbevolen verkoopprijs excl. btw
DRGR PR 250-10 30x5 VA	250 x 250 mm	10 mm	30 x 5 mm	70,11 €/Stuk
DRGR PR 250-20 30x5 VA	250 x 250 mm	20 mm	30 x 5 mm	70,11 €/Stuk
DRGR PR 400-10 30x5 VA	400 x 400 mm	10 mm	30 x 5 mm	127,53 €/Stuk
DRGR PR 400-20 30x5 VA	400 x 400 mm	20 mm	30 x 5 mm	127,54 €/Stuk
DRGR PR 500-20 30x5 VA	500 x 500 mm	20 mm	30 x 5 mm	170,32 €/Stuk

* 10 mm hoge roosters voor hoogteverstelling van 40 tot 55 mm (zie pagina 56)

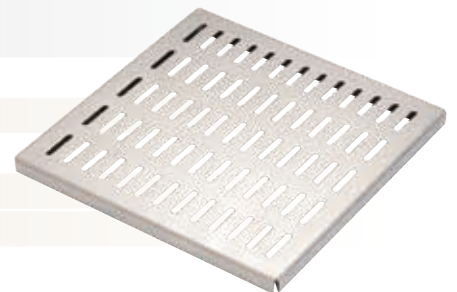

Rooster met smalle sleuf perforatie | van vuurverzinkt staal 1,5 mm

Artikelbenaming	Afmetingen	Hoogte	Sleuf	aanbevolen verkoopprijs excl. btw
DRGR PR 250-20 30x5 ST	250 x 250 mm	20 mm	30 x 5 mm	44,81 €/Stuk
DRGR PR 400-20 30x5 ST	400 x 400 mm	20 mm	30 x 5 mm	76,04 €/Stuk
DRGR PR 500-20 30x5 ST	500 x 500 mm	20 mm	30 x 5 mm	100,75 €/Stuk

Roosters voor opzetelement | passend bij onze afwateringssystemen

Rooster met brede sleuf perforatie | van roestvrij staal (V2A) 1,5 mm

Artikelbenaming	Afmetingen	Hoogte	Sleuf	aanbevolen verkoopprijs excl. btw
DRGR PR 250-10 30x10 VA	250 x 250 mm	10 mm*	30 x 10 mm	70,11 €/Stuk
DRGR PR 250-20 30x10 VA	250 x 250 mm	20 mm	30 x 10 mm	70,11 €/Stuk
DRGR PR 400-10 30x10 VA	400 x 400 mm	10 mm*	30 x 10 mm	127,53 €/Stuk
DRGR PR 400-20 30x10 VA	400 x 400 mm	20 mm	30 x 10 mm	127,54 €/Stuk

* 10 mm hoge roosters voor hoogteverstelling van 40 tot 55 mm (zie pagina 52).



Rooster met brede sleuf perforatie | van vuurverzinkt staal 1,5 mm

Artikelbenaming	Afmetingen	Hoogte	Sleuf	aanbevolen verkoopprijs excl. btw
DRGR PR 250-20 30x10 ST	250 x 250 mm	20 mm	30 x 10 mm	44,81 €/Stuk
DRGR PR 400-20 30x10 ST	400 x 400 mm	20 mm	30 x 10 mm	76,04 €/Stuk



Maasrooster | van roestvrij staal (V2A) 1,5 mm

Artikelbenaming	Afmetingen	Hoogte	Maaswijdte	aanbevolen verkoopprijs excl. btw
DRGR M 250-20 30x10 VA	250 x 250 mm	20 mm	30 x 10 mm	130,39 €/Stuk
DRGR M 400-20 30x10 VA	400 x 400 mm	20 mm	30 x 10 mm	156,97 €/Stuk
DRGR M 500-20 30x10 VA	500 x 500 mm	20 mm	30 x 10 mm	203,18 €/Stuk

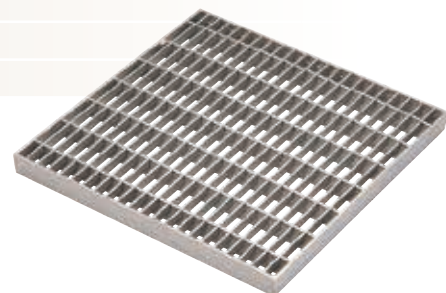

Maasrooster | van vuurverzinkt staal 1,5 mm

Artikelbenaming	Afmetingen	Hoogte	Maaswijdte	aanbevolen verkoopprijs excl. btw
DRGR M 250-20 30x10 ST	250 x 250 mm	20 mm	30 x 10 mm	43,71 €/Stuk
DRGR M 400-20 30x10 ST	400 x 400 mm	20 mm	30 x 10 mm	74,18 €/Stuk
DRGR M 500-20 30x10 ST	500 x 500 mm	20 mm	30 x 10 mm	98,30 €/Stuk

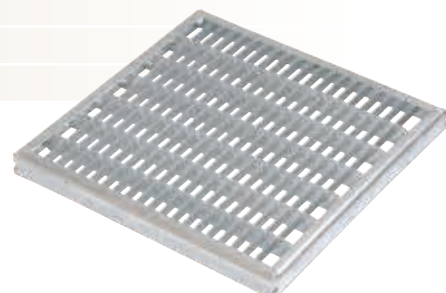

Vergrendelingen
op aanvraag



Designroosters

Drainagegoten

Afwateringsgoten

Opzetelement roosters, opzetelement en kanalen

Dorint-Hotel, Frankfurt-Oberursel



Meer Informatie

Designroosters voor opzetelement | passend bij onze afwateringssystemen



Langstaafrooster 7 x 7 mm | van roestvrij staal (V2A)



Variant voor zwaar verkeer op verzoek

Artikelbenaming	Afmetingen	Hoogte	Staafdikte	aanbevolen verkoopprijs excl. btw
DRGR L 250-20 7x7 VA	250 x 250 mm	20 mm	7 x 7 mm	160,61 €/Stuk
DRGR L 400-20 7x7 VA	400 x 400 mm	20 mm	7 x 7 mm	270,29 €/Stuk
DRGR L 500-20 7x7 VA	500 x 500 mm	20 mm	7 x 7 mm	364,78 €/Stuk



Langstaafrooster 20 x 3 mm | van roestvrij staal (V2A)



Variant voor zwaar verkeer op verzoek

Artikelbenaming	Afmetingen	Hoogte	Staafdikte	aanbevolen verkoopprijs excl. btw
DRGR L 250-20 20x3 VA	250 x 250 mm	20 mm	20 x 3 mm	153,87 €/Stuk
DRGR L 400-20 20x3 VA	400 x 400 mm	20 mm	20 x 3 mm	255,56 €/Stuk
DRGR L 500-20 20x3 VA	500 x 500 mm	20 mm	20 x 3 mm	345,83 €/Stuk

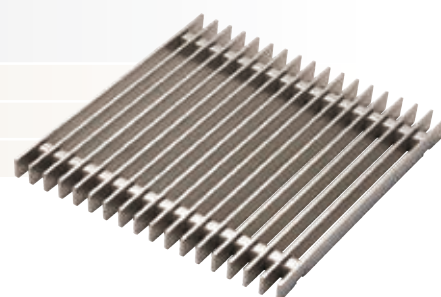

Langstaafrooster 20 x 3 mm | van vuurverzinkt staal



Variant voor zwaar verkeer op verzoek

Artikelbenaming	Afmetingen	Hoogte	Staafdikte	aanbevolen verkoopprijs excl. btw
DRGR L 250-20 20x3 ST	250 x 250 mm	20 mm	20 x 3 mm	133,12 €/Stuk
DRGR L 400-20 20x3 ST	400 x 400 mm	20 mm	20 x 3 mm	215,79 €/Stuk
DRGR L 500-20 20x3 ST	500 x 500 mm	20 mm	20 x 3 mm	265,99 €/Stuk

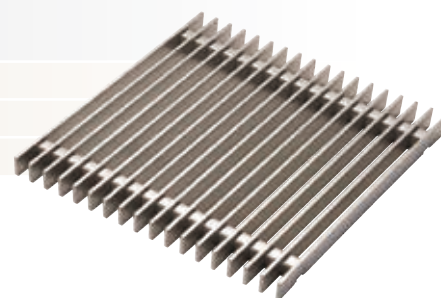

Langstaafrooster Hydra Linearis 7 x 7 mm | van roestvrij staal



Variant voor zwaar verkeer op verzoek

Artikelbenaming	Afmetingen	Hoogte	Staafdikte	aanbevolen verkoopprijs excl. btw
DRGR LH 250-20 7x7 VA	250 x 250 mm	20 mm	7 x 7 mm	150,61 €/Stuk
DRGR LH 400-20 7x7 VA	400 x 400 mm	20 mm	7 x 7 mm	258,79 €/Stuk
DRGR LH 500-20 7x7 VA	500 x 500 mm	20 mm	7 x 7 mm	361,61 €/Stuk

Te combineren met zowel het langstaafrooster Hydra Linearis 7 x 7 mm als ook het dwarsstaafrooster 7 x 7 mm



Vergrendelingen
op aanvraag

Designroosters voor opzetelement | passend bij onze afwateringssys.



Langstaafrooster Legato | van roestvrij staal (V2A)



Variant voor zwaar verkeer op verzoek

Artikelbenaming	Afmetingen	Hoogte	Staafdikte	aanbevolen verkoopprijs excl. btw
DRGR L 250-20 Legato VA	250 x 250 mm	20 mm	20 x 3 mm	204,08 €/Stuk
DRGR L 400-20 Legato VA	400 x 400 mm	20 mm	20 x 3 mm	342,13 €/Stuk
DRGR L 500-20 Legato VA	500 x 500 mm	20 mm	20 x 3 mm	466,51 €/Stuk

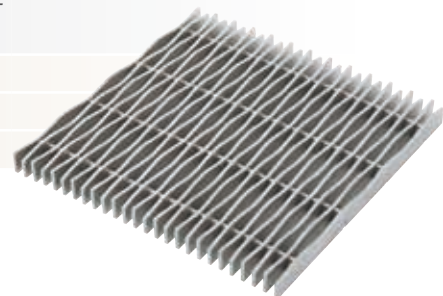

Designroosters

Drainagegoten

Langstaafrooster Staccato | van roestvrij staal (V2A)



Variant voor zwaar verkeer op verzoek

Artikelbenaming	Afmetingen	Hoogte	Staafdikte	aanbevolen verkoopprijs excl. btw
DRGR L 250-20 Staccato VA	250 x 250 mm	20 mm	20 x 3 mm	165,74 €/Stuk
DRGR L 400-20 Staccato VA	400 x 400 mm	20 mm	20 x 3 mm	298,30 €/Stuk
DRGR L 500-20 Staccato VA	500 x 500 mm	20 mm	20 x 3 mm	369,57 €/Stuk

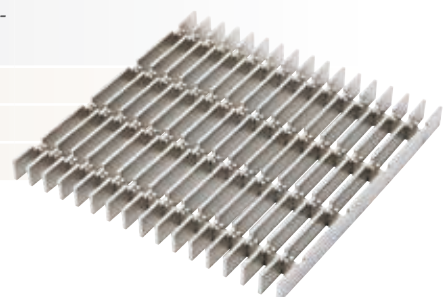

Afwateringsgoten

Opzetelementroosters, opzetelement en kanalen

Langstaafrooster Ritmo | van roestvrij staal (V2A)



Variant voor zwaar verkeer op verzoek

Artikelbenaming	Afmetingen	Hoogte	Staafdikte	aanbevolen verkoopprijs excl. btw
DRGR L 250-20 Ritmo VA	250 x 250 mm	20 mm	20 x 3 mm	204,08 €/Stuk
DRGR L 400-20 Ritmo VA	400 x 400 mm	20 mm	20 x 3 mm	342,13 €/Stuk
DRGR L 500-20 Ritmo VA	500 x 500 mm	20 mm	20 x 3 mm	466,51 €/Stuk

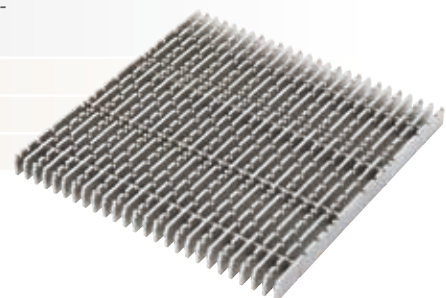

Gemini | van roestvrij staal (V2A)



Variant voor zwaar verkeer op verzoek

Artikelbenaming	Afmetingen	Hoogte	Steenhoogte	aanbevolen verkoopprijs excl. btw
DRGR GS 250-33 Gemini VA	250 x 250 mm	33 mm	20 mm	163,18 €/Stuk
DRGR GS 400-33 Gemini VA	400 x 400 mm	33 mm	20 mm	260,74 €/Stuk
DRGR GS 250-43 Gemini VA	250 x 250 mm	43 mm	30 mm	170,92 €/Stuk
DRGR GS 400-43 Gemini VA	400 x 400 mm	43 mm	30 mm	272,60 €/Stuk

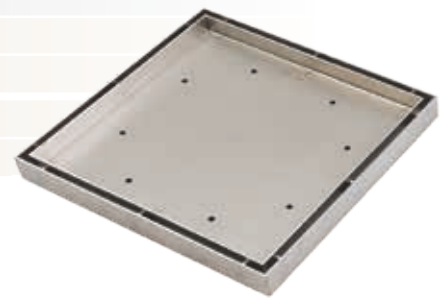

Vergrendelingen
op aanvraag

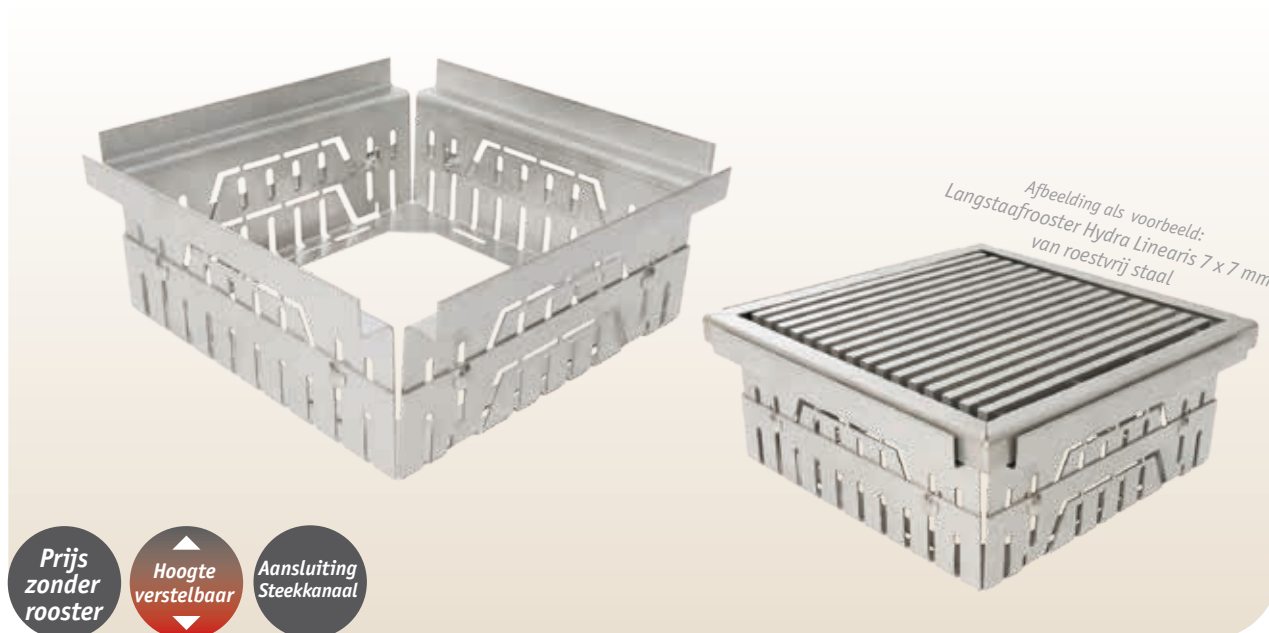

Prijs
zonder
rooster

Hoogte
verstelbaar

Aansluiting
Steekkanaal

Hydra opzetelement | van roestvrij staal (V2A) 1,5 mm

Artikelbenaming	Afmetingen	Hoogteverstelling	aanbevolen verkoopprijs excl. btw
DRG 250-40-55 VA*	250 x 250 mm	40 tot 55 mm	101,23 €/Stuk
DRG 250-54-69 VA	250 x 250 mm	54 tot 69 mm	101,23 €/Stuk
DRG 250-70-100 VA	250 x 250 mm	70 tot 100 mm	108,75 €/Stuk
DRG 400-40-55 VA*	400 x 400 mm	40 tot 55 mm	140,56 €/Stuk
DRG 400-54-69 VA	400 x 400 mm	54 tot 69 mm	140,56 €/Stuk
DRG 400-70-100 VA	400 x 400 mm	70 tot 100 mm	153,37 €/Stuk
DRG 500-54-69 VA	500 x 500 mm	54 tot 69 mm	165,54 €/Stuk
DRG 500-70-100 VA	500 x 500 mm	70 tot 100 mm	184,90 €/Stuk

* 10 mm hoge roosters voor hoogteverstelling van 40 tot 55 mm (zie pagina 50 naar 52)

Hydra opzetelement | van vuurverzinkt staal 1,5 mm

Artikelbenaming	Afmetingen	Hoogteverstelling	aanbevolen verkoopprijs excl. btw
DRG 250-54-69 ST	250 x 250 mm	54 tot 69 mm	68,37 €/Stuk
DRG 250-70-100 ST	250 x 250 mm	70 tot 100 mm	71,36 €/Stuk
DRG 400-54-69 ST	400 x 400 mm	54 tot 69 mm	84,33 €/Stuk
DRG 400-70-100 ST	400 x 400 mm	70 tot 100 mm	85,88 €/Stuk
DRG 500-54-69 ST	500 x 500 mm	54 tot 69 mm	94,00 €/Stuk
DRG 500-70-100 ST	500 x 500 mm	70 tot 100 mm	100,57 €/Stuk

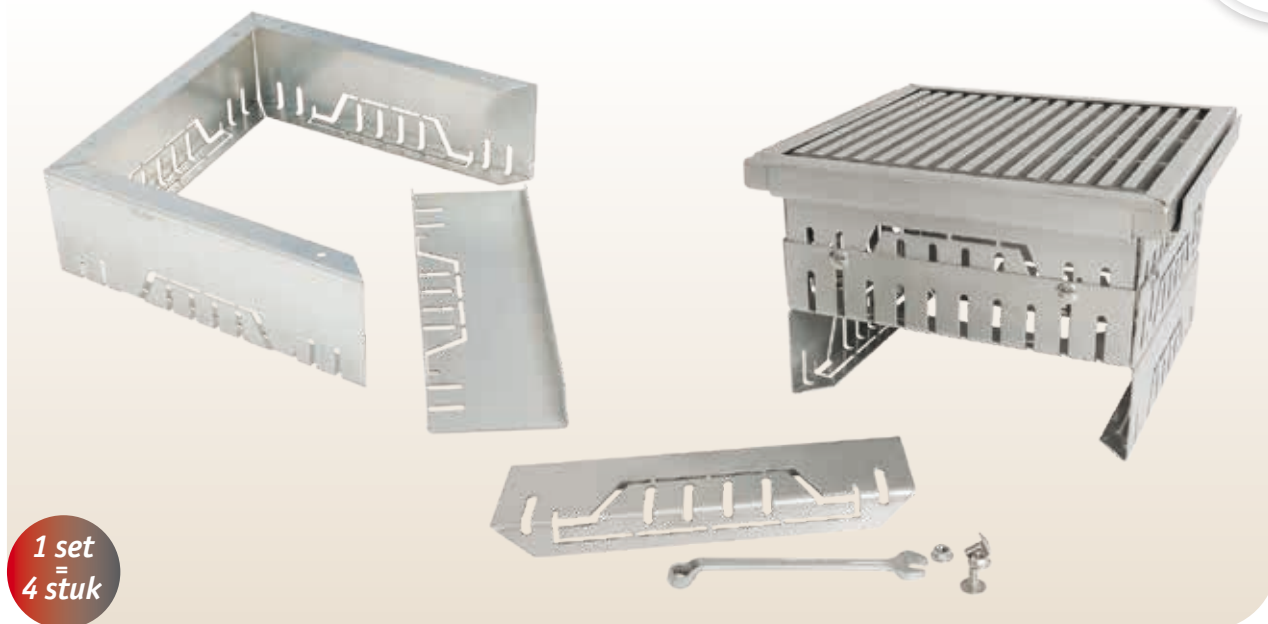

Designroosters

Drainagegoten

Afwateringsgoten

Opzetelementroosters, opzetelement en kanalen

Hydra ophoogelement t.b.v. opzetelement | van roestvrij staal 1,5 mm

Artikelbenaming	Afmetingen	Hoogte	aanbevolen verkoopprijs excl. btw
DRG S 250-30 VA	250 x 250 mm	30 mm	43,76 €/Set
DRG S 250-60 VA	250 x 250 mm	60 mm	49,54 €/Set
DRG S 250-90 VA	250 x 250 mm	90 mm	56,37 €/Set
DRG S 400-30 VA	400 x 400 mm	30 mm	57,79 €/Set
DRG S 400-60 VA	400 x 400 mm	60 mm	68,76 €/Set
DRG S 400-90 VA	400 x 400 mm	90 mm	79,73 €/Set
DRG S 500-30 VA	500 x 500 mm	30 mm	70,30 €/Set
DRG S 500-60 VA	500 x 500 mm	60 mm	82,05 €/Set
DRG S 500-90 VA	500 x 500 mm	90 mm	96,19 €/Set
DRG S S VA	wensmaat		op aanvraag

Hydra ophoogelement t.b.v. opzetelement | van vuurverzinkt staal 1,5 mm

Artikelbenaming	Afmetingen	Hoogte	aanbevolen verkoopprijs excl. btw
DRG S 250-30 ST	250 x 250 mm	30 mm	27,68 €/Set
DRG S 250-60 ST	250 x 250 mm	60 mm	29,63 €/Set
DRG S 250-90 ST	250 x 250 mm	90 mm	31,60 €/Set
DRG S 400-30 ST	400 x 400 mm	30 mm	33,93 €/Set
DRG S 400-60 ST	400 x 400 mm	60 mm	37,05 €/Set
DRG S 400-90 ST	400 x 400 mm	90 mm	40,20 €/Set
DRG S 500-30 ST	500 x 500 mm	30 mm	37,59 €/Set
DRG S 500-60 ST	500 x 500 mm	60 mm	42,91 €/Set
DRG S 500-90 ST	500 x 500 mm	90 mm	46,84 €/Set

Hydra | Steekgoot voor aansluiting met opzetelement

Speciale afmetingen t.b.v.
ander tegelformaat of -dikte
op aanvraag



De steekgoten kunnen naar believe met roosters als ook plaatmateriaal worden afgedekt. Ze zijn traploos in hoogte verstelbaar en daarmee kunnen wisselende materiaal diktes worden uitgeëgaliseerd.

Prijs zonder rooster

In hoogte verstelbaar

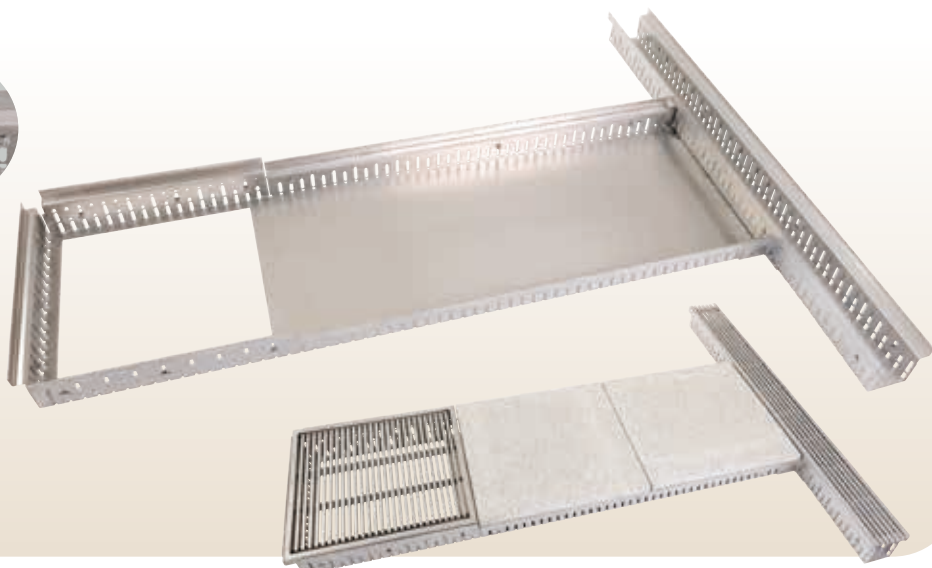

Hydra steekgoten | van roestvrij staal (V2A) 1,5 mm

Standaard kanaallengte: 1.200 mm, geschikt voor de aansluiting op de drainagegoten Hydra, Hydra Express, Stabile en Cubo

Artikelbenaming	Bouwbreedte	Voor plaatmateriaal	Hoogteverstelling met 20 mm rooster	Hoogteverstelling met 30 mm rooster	Hoogteverstelling met 40 mm rooster	aanbevolen verkoopprijs excl. btw
DRG RK 403-54-69 VA	403 mm	400 x 400 mm	54 tot 69 mm	64 tot 69 mm	Op aanvraag	277,24 €/Stuk
DRG RK 403-70-100 VA	403 mm	400 x 400 mm	70 tot 100 mm	80 tot 100 mm	90 tot 100 mm	283,61 €/Stuk
DRG RK 403-100-160 VA	403 mm	400 x 400 mm	100 tot 160 mm	110 tot 160 mm	120 tot 160 mm	486,53 €/Stuk
DRG RK S VA	Wensmaten					Op aanvraag

Hydra steekgoten | van vuurverzinkt staal 1,5 mm

Standaard kanaallengte: 1.200 mm, geschikt voor de aansluiting op de drainagegoten Hydra, Hydra Express, Stabile en Cubo

Artikelbenaming	Bouwbreedte	Voor plaatmateriaal	Hoogteverstelling met 20 mm rooster	Hoogteverstelling met 30 mm rooster	Hoogteverstelling met 40 mm rooster	aanbevolen verkoopprijs excl. btw
DRG RK 403-54-69 ST	403 mm	400 x 400 mm	54 tot 69 mm	64 tot 69 mm	Op aanvraag	179,01 €/Stuk
DRG RK 403-70-100 ST	403 mm	400 x 400 mm	70 tot 100 mm	80 tot 100 mm	90 tot 100 mm	186,05 €/Stuk
DRG RK 403-100-160 ST	403 mm	400 x 400 mm	100 tot 160 mm	110 tot 160 mm	120 tot 160 mm	286,58 €/Stuk
DRG RK S ST	Wensmaten					Op aanvraag

De **Hydra steekgoot** kan op iedere gewenste plaats worden vastgeschroefd

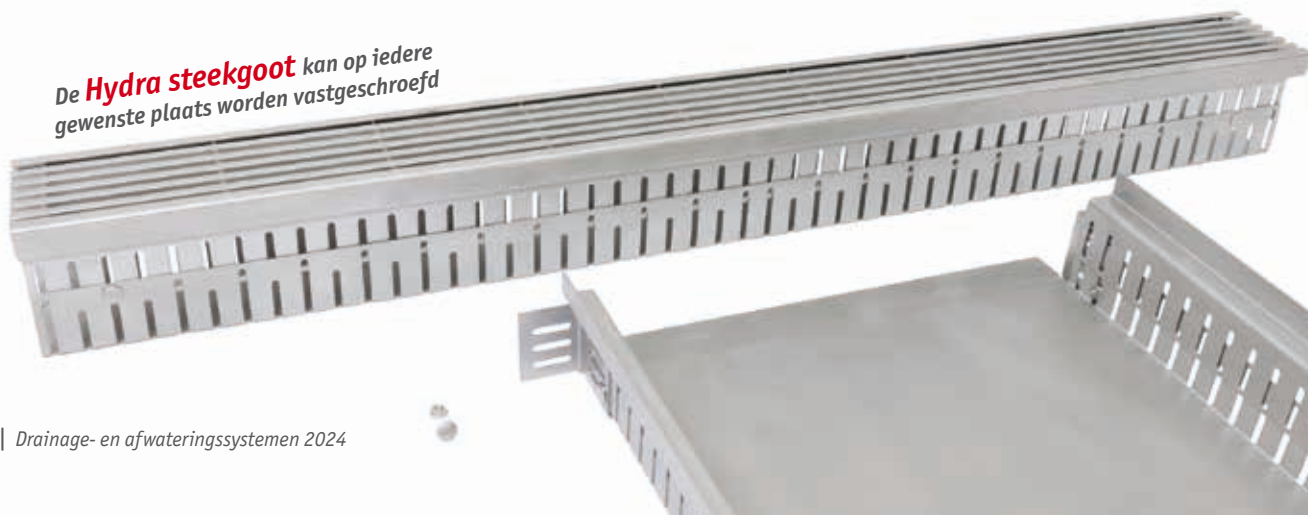

Hydra | Steekgoot- verlengstuk

Speciale afmetingen t.b.v.
ander tegelformaat of -dikte
op aanvraag

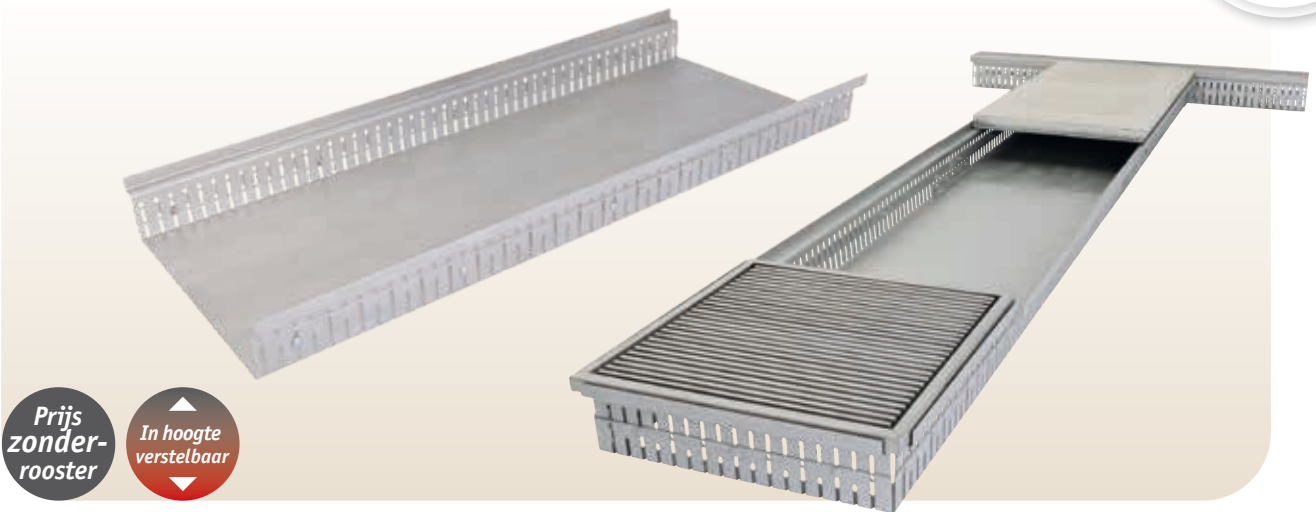

Prijs
zonder-
rooster

In hoogte
verstelbaar

Hydra steekgoot- verlengstuk | van roestvrij staal (V2A) 1,5 mm

Standaard kanaallengte: 1.200 mm, geschikt voor de aansluiting op de drainagegoten Hydra, Hydra Express, Stabile en Cubo

Artikelbenaming	Bouw- breedte	Voor plaat- materiaal	Hoogteverstelling met 20 mm rooster	Hoogteverstelling met 30 mm rooster	Hoogteverstelling met 40 mm rooster	aanbevolen verkoop- prijs excl. btw
DRH RK 403-54-69 VA	403 mm	400 x 400 mm	54-69 mm	64 tot 69 mm	Op aanvraag	164,93 €/Stuk
DRH RK 403-70-100 VA	403 mm	400 x 400 mm	70-100 mm	80 tot 100 mm	90 tot 100 mm	183,84 €/Stuk
DRH RK 403-100-160 VA	403 mm	400 x 400 mm	100-160 mm	110 tot 160 mm	120 tot 160 mm	278,70 €/Stuk
DRH RK S VA	Wensmaten					Op aanvraag

Verbinder | Roestvrij staal 1,5 mm

Artikelbenaming	aanbevolen verkoopprijs excl. btw
DRV V VA	6,10 €/paar

Hydra steekgoot- verlengstuk | van vuurverzinkt staal 1,5 mm

Standaard kanaallengte: 1.200 mm, geschikt voor de aansluiting op de drainagegoten Hydra, Hydra Express, Stabile en Cubo

Artikelbenaming	Bouw- breedte	Voor plaat- materiaal	Hoogteverstelling met 20 mm rooster	Hoogteverstelling met 30 mm rooster	Hoogteverstelling met 40 mm rooster	aanbevolen ver- koop- prijs excl. btw
DRH RK 403-54-69 ST	403 mm	400 x 400 mm	54-69 mm	64 tot 69 mm	Op aanvraag	84,87 €/Stuk
DRH RK 403-70-100 ST	403 mm	400 x 400 mm	70-100 mm	80 tot 100 mm	90 tot 100 mm	90,43 €/Stuk
DRH RK 403-100-160 ST	403 mm	400 x 400 mm	100-160 mm	110 tot 160 mm	120 tot 160 mm	150,94 €/Stuk
DRH RK S ST	Wensmaten					Op aanvraag

Verbinder | Vuurverzinkt staal 1,5 mm

Artikelbenaming	aanbevolen verkoopprijs excl. btw
DRV V ST	4,62 €/paar



Designroosters
Drainagegoten
Afwaterings-
goten
Opzetelementroosters,
opzetelement en
kanalen

Subterra | Steekkanaal en controleschacht

Speciale afmetingen
Op aanvraag

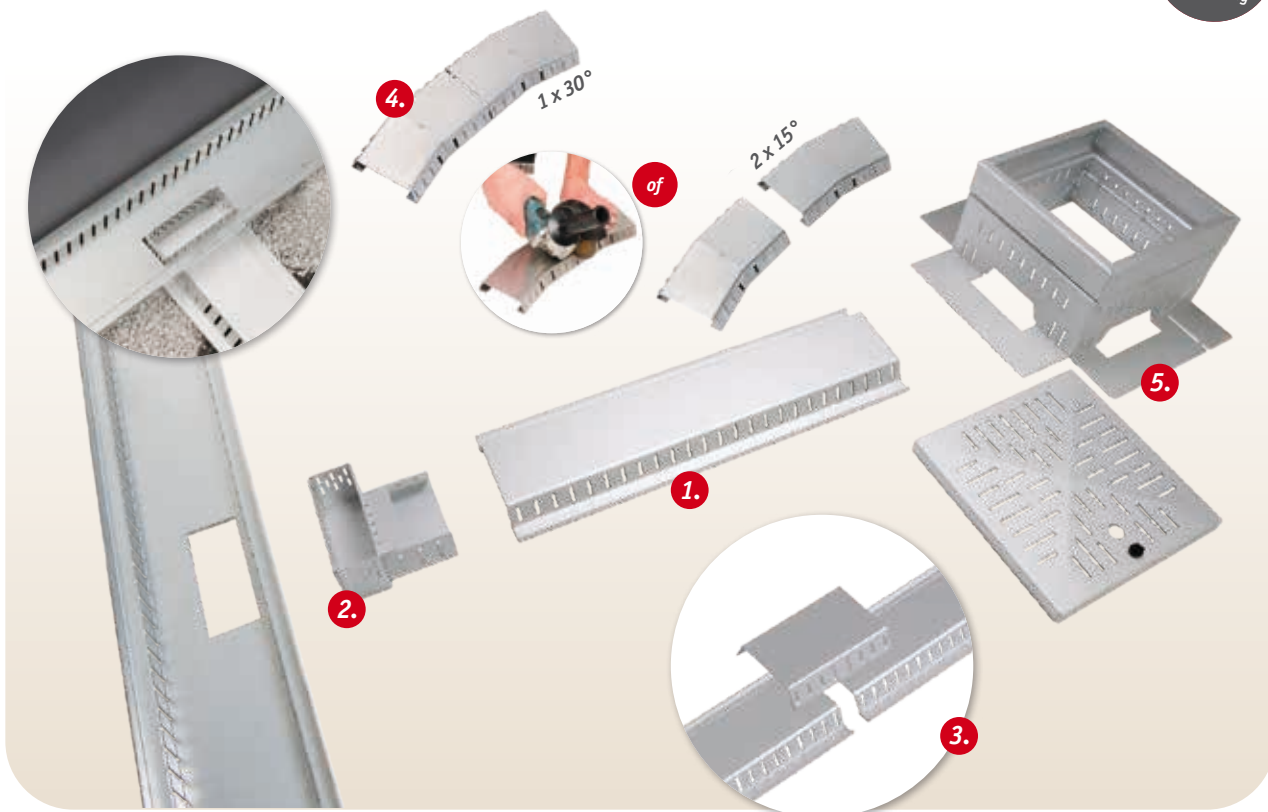

1. Steekkanaal | van aluminium 1,5 mm

Totale lengte 3.000 mm

Artikelbenaming	Lengte	Breedte	Hoogte	aanbevolen verkoopprijs excl. btw
STK 100-30 AL	3.000 mm	100 mm	30 mm	19,87 €/m

2. STK adapter | van aluminium 1,5 mm

Voor aansluiting op een Afwateringssysteem

Artikelbenaming	voor opbouwhoogte met goot van	aanbevolen verkoopprijs excl. btw
STK A 100-30-60 AL	80 tot 110 mm	28,26 €/Stuk
STK A 100-30-90 AL	80 tot 140 mm	31,35 €/Stuk

3. STK verbinders | Aluminium 1,5 mm

Klikverbinders voor Steekkanalen

Artikelbenaming	aanbevolen verkoopprijs excl. btw
STK V 100-30 AL	6,29 €/Stuk

Steekkanaal T-Stuk | van aluminium 1,5 mm

Artikelbenaming	Beenlengte	aanbevolen verkoopprijs excl. btw
STKT 100-30 AL	ca. 90 mm	63,98 €/Stuk

4. STK 90° & 45° Hoeken | aluminium 1,5 mm

Beenlengtes: cirka 125 mm

Artikelbenaming	aanbevolen verkoopprijs excl. btw
STK E 100-30 90 45 AL	48,54 €/Stuk



4. STK 30° & 15° Hoeken | aluminium

Beenlengtes: cirka 100 mm

Artikelbenaming	aanbevolen verkoopprijs excl. btw
STK E 100-30 30 15 AL	48,54 €/Stuk

5. Controleschacht | van aluminium 1,5 mm

Voor revisiewerkzaamheden

Artikelbenaming	Afmeting	Hoogte	aanbevolen verkoopprijs excl. btw.
DRK 250-100 AL (Controleschacht)	250 x 250 mm	100 mm	76,87 €/Stuk
DRK S 250-50 AL (Opzetelement)	250 x 250 mm	50 mm	25,44 €/Stuk
DRK S 250-100 AL (Opzetelement)	250 x 250 mm	100 mm	28,46 €/Stuk

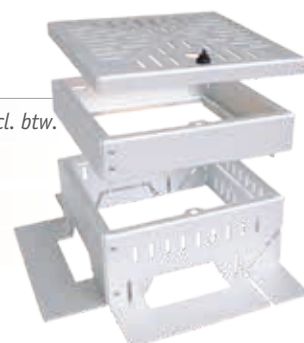



Designroosters

Drainagegoten

Afwateringsgoten

Opzetelement roosters, opzetelement en kanalen

Steekgoten Kantopsluitingen

Steekkanaal, Installatievoorbeeld



Meer Informatie

Silex | Vaste kantopsluitingen met Klang

Speciale maten
Op aanvraag

**Inbouw-
video**



**Buiten-
hoek**



**Binnen-
hoek**



RAL
coating
mogelijk



60 mm
ponsgat

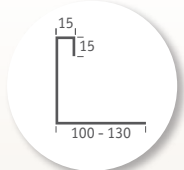
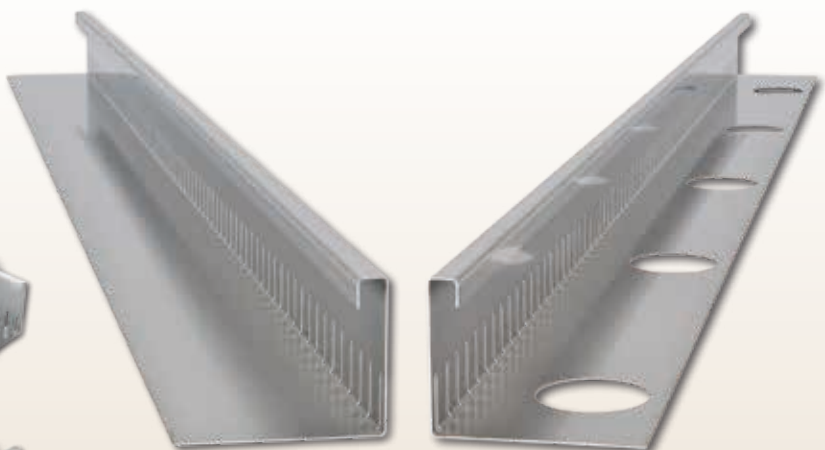

Klangen met kliksysteem

Klangen eenvoudig tussen de kantopsluitingen plaatsen en naar beneden drukken.



Vaste kantopsluitingen | van aluminium 1,5 mm 3 keer gekant

Standaardlengte: 3.000 mm

Artikelbenaming	Hoogte	Prijzen als voorbeeld per meter, aanbevolen verkoopprijs excl. btw.								Klang	Hoek- element
		3 lm	9 lm	18 lm	30 lm	51 lm	102 lm	201 lm	402 lm		
KFL 15-15-40-80 AL	40 mm	31,99 €	18,51 €	14,76 €	12,95 €	11,96 €	10,88 €	10,01 €	9,27 €	2,65 €	28,60 €
KFL 15-15-60-100 AL	60 mm	36,83 €	23,16 €	19,21 €	17,20 €	16,02 €	14,74 €	13,67 €	12,73 €	2,88 €	31,12 €
KFL 15-15-80-105 AL	80 mm	38,36 €	24,62 €	20,61 €	18,54 €	17,30 €	15,95 €	14,82 €	13,82 €	3,19 €	31,97 €
KFL 15-15-100-120 AL	100 mm	40,30 €	26,48 €	22,39 €	20,24 €	18,92 €	17,49 €	16,28 €	15,20 €	3,52 €	33,11 €
KFL 15-15-120-100 AL	120 mm	40,30 €	26,48 €	22,39 €	20,24 €	18,92 €	17,49 €	16,28 €	15,20 €	3,70 €	34,10 €
KFL 15-15-140-130 AL	140 mm	43,07 €	29,14 €	24,93 €	22,67 €	21,24 €	19,70 €	18,38 €	17,18 €	3,91 €	34,93 €
KFL S AL	Wensmaten	Op aanvraag								Op aanvraag	

Vaste kantopsluitingen | van roestvrij staal (V2A) 1,0 mm 3 keer gekant

Standaardlengte: 3.000 mm

Artikelbenaming	Hoogte	Prijzen als voorbeeld per meter, aanbevolen verkoopprijs excl. btw.								Klang	Ecke
		3 lm	9 lm	18 lm	30 lm	51 lm	102 lm	201 lm	402 lm		
KFL 15-15-60-100 VA	60 mm	46,52 €	32,40 €	28,00 €	25,54 €	23,90 €	22,17 €	20,65 €	19,26 €	3,96 €	37,57 €
KFL 15-15-80-105 VA	80 mm	49,39 €	35,14 €	30,62 €	28,04 €	26,28 €	24,43 €	22,78 €	21,27 €	4,25 €	39,33 €
KFL 15-15-100-120 VA	100 mm	53,04 €	38,64 €	33,96 €	31,22 €	29,31 €	27,30 €	25,50 €	23,83 €	4,57 €	41,72 €
KFL S VA	Wensmaten	Op aanvraag								Op aanvraag	

Naast de standaard varianten fabriceren wij elke kantopsluiting volgens uw Wensmaten en materiaaldiktes (1,0 mm, 1,5 mm, 2,0 mm of 3,0 mm).

Silex | In hoogte verstelbare kantopsluitingen



Buiten
hoek

Binnen-
hoek

RAL
coating
mogelijk

Hoogte-
verstellbaar

60 mm
ponsgat

In hoogte verstelbaar
Door middel van de boutverbindingen kunnen de kantopsluitingen exact op maat worden afgesteld.

Designroosters

Drainagegoten

Afwateringsgoten

Opzetelementroosters, opzetelement en kanalen

Steekgoten Kantopsluitingen

In hoogte verstelbare kantopsluitingen | van aluminium 2 gekant

Standaardlengte: 3.000 mm

Artikelbenaming	Hoogte-verstelling	Prijzen als voorbeeld per meter, aanbevolen verkoopprijs excl. btw.								Hoek-element
		3 lm	9 lm	18 lm	30 lm	51 lm	102 lm	201 lm	402 lm	
KFL H 10-60-100-165 AL	60-100 mm	55,67 €	41,41 €	36,88 €	34,29 €	32,52 €	30,65 €	29,00 €	27,48 €	55,20 €
KFL H 14-80-130-165 AL	80-130 mm	66,73 €	52,08 €	47,15 €	44,16 €	42,00 €	39,74 €	37,69 €	35,77 €	63,09 €
KFL H 14-100-170-155 AL	100-170 mm	76,31 €	61,32 €	56,05 €	52,72 €	50,22 €	47,61 €	45,22 €	42,96 €	64,12 €
KFL H 16-150-270-175 AL	150-270 mm	102,91 €	86,97 €	80,74 €	76,47 €	73,01 €	69,46 €	66,12 €	62,91 €	80,28 €
KFL H S AL	Wensmaten	Op aanvraag								

In hoogte verstelbare kantopsluitingen | van roestvrij staal (V2A) 2 gekant

Standaardlengte: 3.000 mm

Artikelbenaming	Hoogte-verstelling	Prijzen als voorbeeld per meter, aanbevolen verkoopprijs excl. btw.								Hoek-element
		3 lm	9 lm	18 lm	30 lm	51 lm	102 lm	201 lm	402 lm	
KFL H 10-60-100-165 VA	60-100 mm	70,43 €	55,91 €	51,11 €	48,25 €	46,22 €	44,08 €	42,16 €	40,37 €	67,30 €
KFL H 14-80-130-165 VA	80-130 mm	91,31 €	76,14 €	70,70 €	67,21 €	64,53 €	61,76 €	59,20 €	56,77 €	84,33 €
KFL H 14-100-170-155 VA	100-170 mm	103,42 €	87,89 €	82,08 €	78,21 €	75,16 €	72,02 €	69,09 €	66,29 €	87,26 €
KFL H 16-150-270-175 VA	150-270 mm	144,10 €	127,32 €	120,27 €	115,15 €	110,86 €	106,48 €	102,30 €	98,26 €	118,63 €
KFL H S VA	Wensmaten	Op aanvraag								

Vaste klang | van roestvrij staal (V2A)

Artikelbenaming	aanbevolen verkoopprijs excl. btw.
KFL V VA	3,78 €



Hoek klang | van roestvrij staal (V2A)

Artikelbenaming	aanbevolen verkoopprijs excl. btw.
KFL V VA	4,41 €



Naast de standaard varianten fabriceren wij elke kantopsluiting volgens uw Wensmaten en materiaaldiktes (1,0 mm, 1,5 mm, 2,0 mm of 3,0 mm).

Kantopsluiting voor substraat | voor de scheiding van substraten

Speciale afmetingen
Op aanvraag

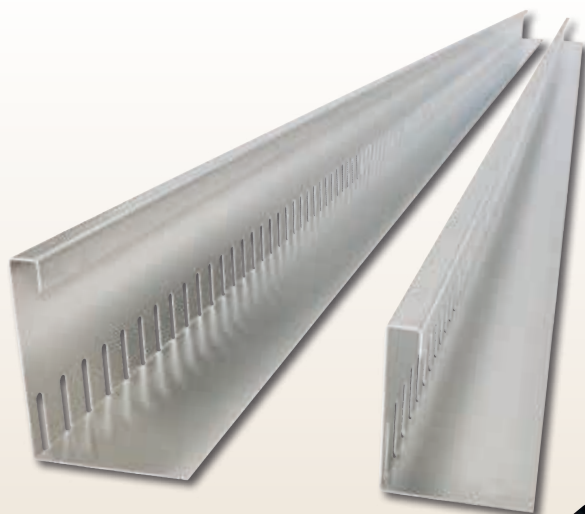
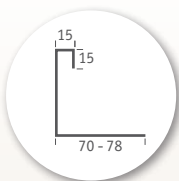

RAL
coating
mogelijk



Klangen met kliksysteem

De verbindingselementen eenvoudig tussen de Kantopsluitingen leggen en naar **binnen klikken**.

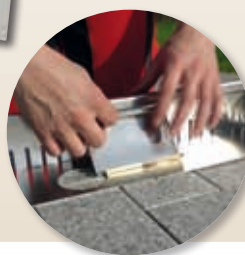

Kantopsluiting | van aluminium 1,0 mm 3 keer gekant

Standaard lengte: 3.000 mm

Artikelbenaming	Hoogte	Voorbeeld per meter aanbevolen verkoopprijs excl. btw.							
		3 lfm	9 lfm	18 lfm	30 lfm	51 lfm	102 lfm	201 lfm	402 lfm
KFL SUS 15-15-80-70 AL	80 mm	33,37 €	19,84 €	16,03 €	14,17 €	13,12 €	11,98 €	11,05 €	10,26 €
KFL SUS 15-15-100-78 AL	100 mm	34,35 €	20,78 €	16,93 €	15,02 €	13,94 €	12,76 €	11,79 €	10,96 €
KFL SUS S AL	Wensmaten	Op aanvraag							

Connecteurs à encliqueter

Artikelbenaming	RRP excl. VAT
KFL SUS V 15-15-80-70 AL	3,19 €/Stuk
KFL SUS V 15-15-100-78 AL	3,52 €/Stuk



Perkrand | recht & flexibel



Montage Video

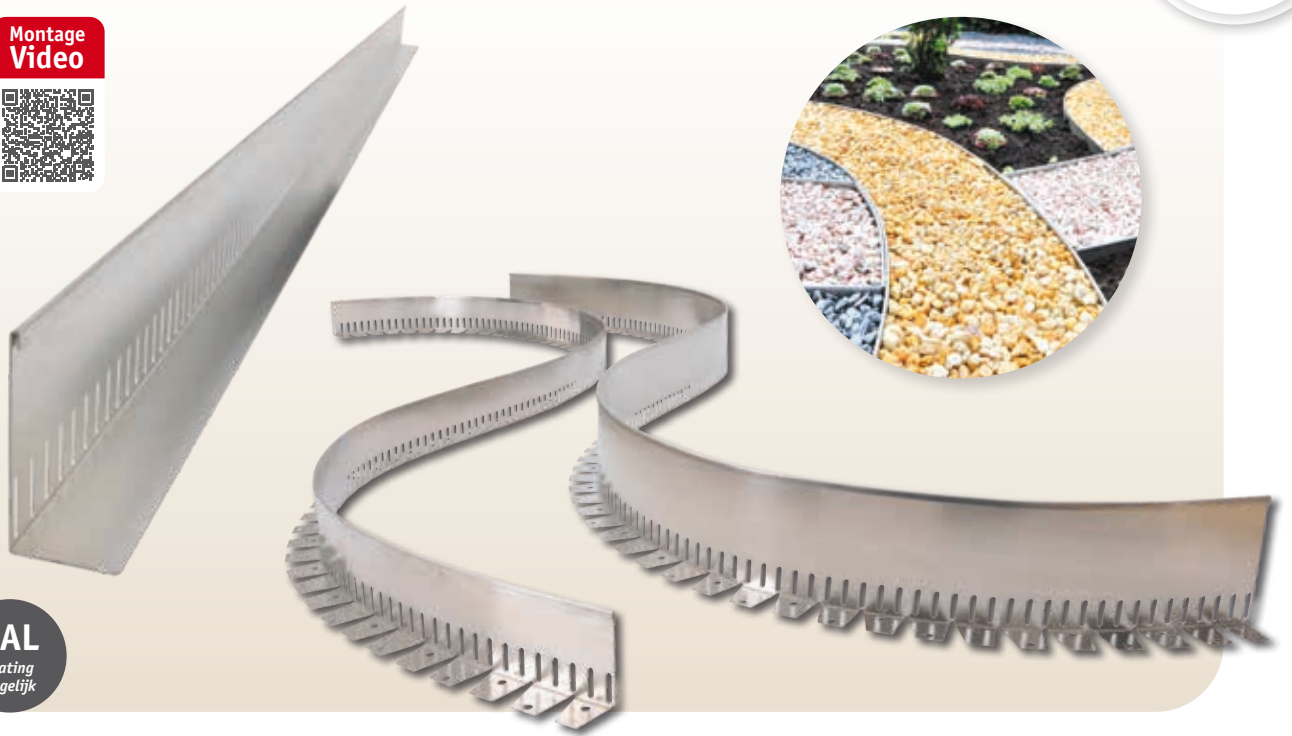

Perkant *recht* | van aluminium 1,0 mm

Standaard lengte: 3.000 mm

Artikelbenaming	Hoogte	Voorbeeld per meter aanbevolen verkoopprijs excl. btw.							
		3 lm	9 lm	18 lm	30 lm	51 lm	102 lm	201 lm	402 lm
BE SUS G 10-100-50 AL	100 mm	32,32 €	18,48 €	14,69 €	12,92 €	11,99 €	10,96 €	10,16 €	9,48 €
BE SUS G 10-150-50 AL	150 mm	33,87 €	19,98 €	16,14 €	14,31 €	13,33 €	12,24 €	11,38 €	10,65 €
BE SUS S AL		Op aanvraag							

Perkant *flexibel* | van aluminium 1,0 mm

Standaard lengte: 3.000 mm

Artikelbenaming	Hoogte	Voorbeeld per meter aanbevolen verkoopprijs excl. btw.							
		3 lm	9 lm	18 lm	30 lm	51 lm	102 lm	201 lm	402 lm
BE SUS F 10-100-50 AL	100 mm	37,74 €	23,71 €	19,73 €	17,76 €	16,64 €	15,42 €	14,42 €	13,55 €
BE SUS F 10-150-50 AL	150 mm	39,30 €	25,21 €	21,18 €	19,15 €	17,98 €	16,70 €	15,64 €	14,72 €
BE SUS S AL		Auf Anfrage							

Vaste klang

Artikelbenaming	Hoogte	RRP excl. VAT
BE V 100 AL/VA	100 mm	3,18 €
BE V 150 AL/VA	150 mm	3,88 €

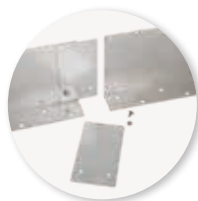

Kombi klang

Artikelbenaming	Hoogte	RRP excl. VAT
BE V 100 AL/VA K	100 mm	5,65 €
BE V 150 AL/VA K	150 mm	6,73 €

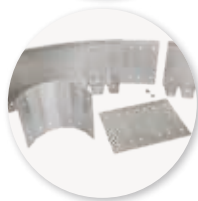

Designroosters
Drainagegoten
Afwateringsgoten
Opzetelementroosters, opzetelementen en kanalen
Steekgoten Kantopsluitingen

Drainagematten

Rolbreedte
1.200 mm

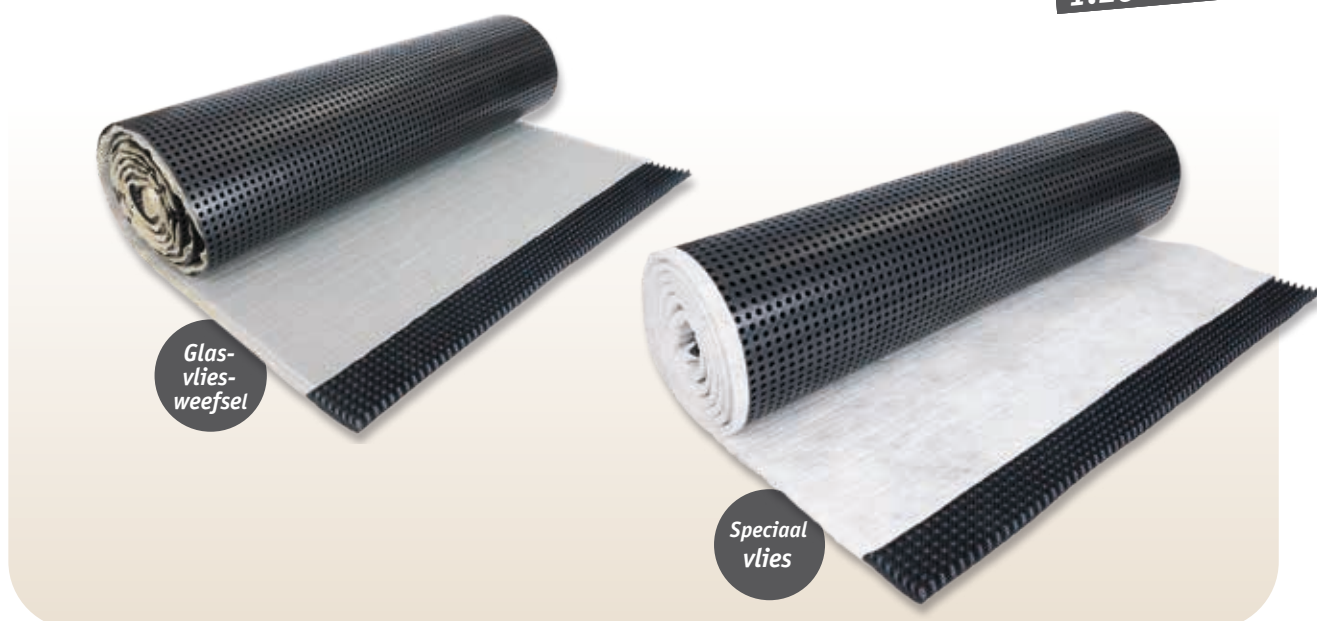

Drainagemat | met glasvliesweefsel

Voor vast tegelwerk op een drainagemortel, in de hoogtes 8 mm en 16 mm

Artikelbenaming	Afvoercapaciteit (bij 2% afschot)	Totale hoogte	Rolbreedte	Rollengte	Roloppervlak	aanbevolen verkoopprijs excl. btw	
DM G 8	0,36 l/m x s	8 mm	1.200 mm	15 m	18 m ²	15,69 €/m	282,42 €/Rol
DM G 16	0,77 l/m x s	16 mm	1.200 mm	10 m	12 m ²	27,51 €/m	330,12 €/Rol

Let op : Afdichting moet met het afschot mee worden aangebracht !

Drainagemat | met speciaal vlies

Voor los tegelwerk op gewassen grind- en splitlagen, in de hoogtes 8 mm en 16 mm

Artikelbenaming	Afvoercapaciteit (bij 2% afschot)	Totale hoogte	Rolbreedte	Rollengte	Roloppervlak	aanbevolen verkoopprijs excl. btw	
DM V 8	0,39 l/m x s	8 mm	1.200 mm	15 m	18 m ²	12,50 €/m	225,00 €/Rol
DM V 16	0,79 l/m x s	16 mm	1.200 mm	10 m	12 m ²	18,50 €/m	222,00 €/Rol

Let op : Afdichting moet met het afschot mee worden aangebracht !

Drainagemat-adapter

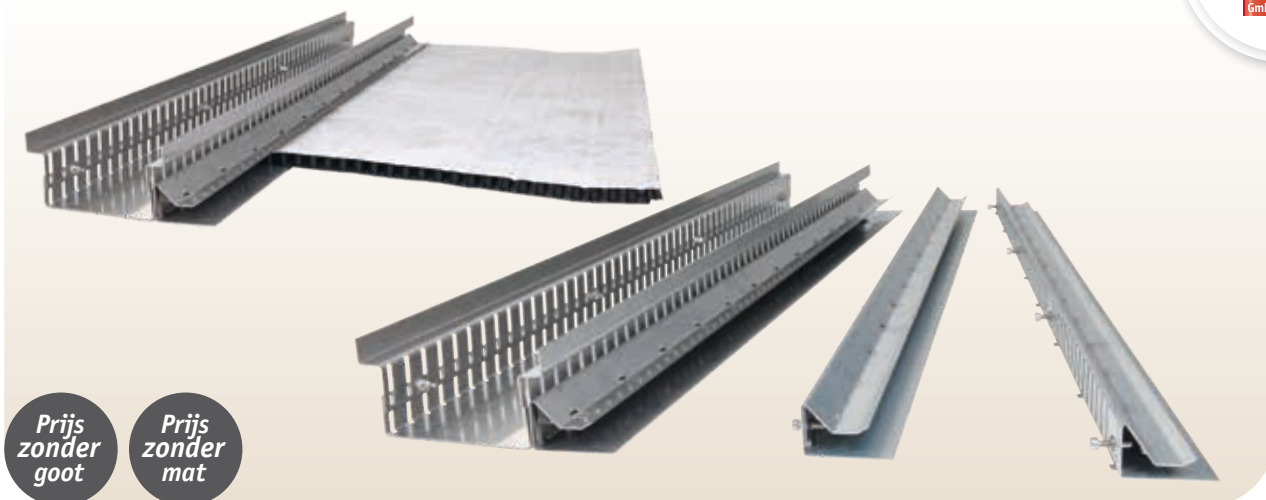

Prijs
zonder
goot

Prijs
zonder
mat

Designroosters

Drainagegoten

Afwaterings-
goten

Opzetelement-roosters,
opzetelement-en
kanalen

Steekgoten
Kantopsluitingen

Drainagemat-adapter | van vuurverzinkt staal

Artikelbenaming	Voor drainagemat hoogte	Lengte	aanbevolen verkoopprijs excl. btw
DMA 8 ST Drainagematten-Adapter	8 mm	1.000 mm	12,50 €
DMA 16 ST Drainagematten-Adapter	16 mm	1.000 mm	12,50 €

Drainagemat-adapter | van roestvrij staal (V2A)

Artikelbenaming	Voor drainagemat hoogte	Lengte	aanbevolen verkoopprijs excl. btw
DMA 8 VA Drainagematten-Adapter	8 mm	1.000 mm	15,83 €
DMA 16 VA Drainagematten-Adapter	16 mm	1.000 mm	15,83 €

Noppenbaan-afdekrail



Noppenbaan-afdekrail | van aluminium

Artikelbenaming	Noppenbaan	aanbevolen verkoopprijs excl. btw
NBA 50-6-13-25 AL	6-13 mm sterke noppen	29,55 €/m
NBA 50-13-20-25 AL	13-20 mm sterke noppen	29,85 €/m

Noppenbaan-afdekrail | van roestvrij staal (V2A)

Artikelbenaming	Noppenbaan	aanbevolen verkoopprijs excl. btw
NBA 50-6-13-25 VA	6-13 mm sterke noppen	35,87 €/m
NBA 50-13-20-25 VA	13-20 mm sterke noppen	36,67 €/m

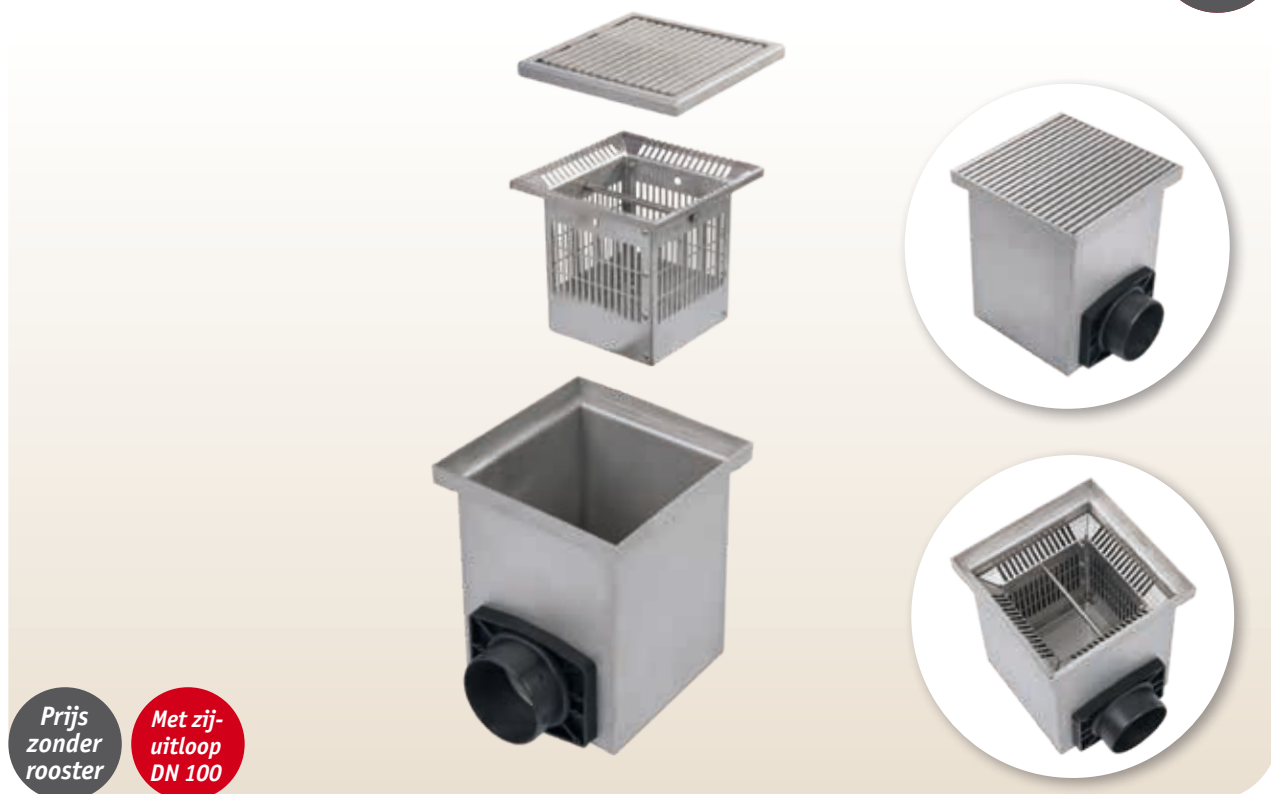

Puntafwatering Punkto | van roestvrijstaal (V2A) 1,5 mm

Inclusief vuilemmer

Artikelbenaming	Materiaal-dikte	Afmetingen	Hoogte	Geproduceerd	Belastings-klasse	aanbevolen verkoop-prijs excl. btw
PE 250-250-300 VA	1,5 mm	250 x 250 mm	300 mm	Geklonken; niet dichtgelast	Begaanbaar	233,26 €/Stuk

Puntafwatering Punkto | van vuurverzinkt staal 1,5 mm

Inclusief vuilemmer

Artikelbenaming	Materiaal-dikte	Afmetingen	Hoogte	Geproduceerd	Belastings-klasse	aanbevolen verkoop-prijs excl. btw
PE 250-250-300 ST	1,5 mm	250 x 250 mm	300 mm	Geklonken; niet dichtgelast	Begaanbaar	195,38 €/Stuk

Hydra Linearis | Boomrooster: passend bij ons designrooster



twee delig **Incl. opstand**

Boomrooster Hydra Linearis | van roestvrijstaal (V2A)

Artikelbenaming	Buitenmaat	Uitsparing	Totale hoogte	Staafdikte	aanbevolen verkoopprijs excl. btw
BR LH 1250-1250 VA	1.250 x 1.250 mm	440 x 440 mm	53 mm	7 x 7 mm	2.616,59 €/m
BR LH 1800-1800 VA	1.800 x 1.800 mm	600 x 600 mm	53 mm	7 x 7 mm	5.396,02 €/m
BR LH S	wensmaat				op aanvraag



Designroosters
 Drainagegoten
 Afwateringsgoten
 Opzetelementroosters, opzetelement en kanalen
 Steekgoten Kantopsluitingen
 Schraaproosters Bezinkputten

Voetveegbak met Schraaprooster

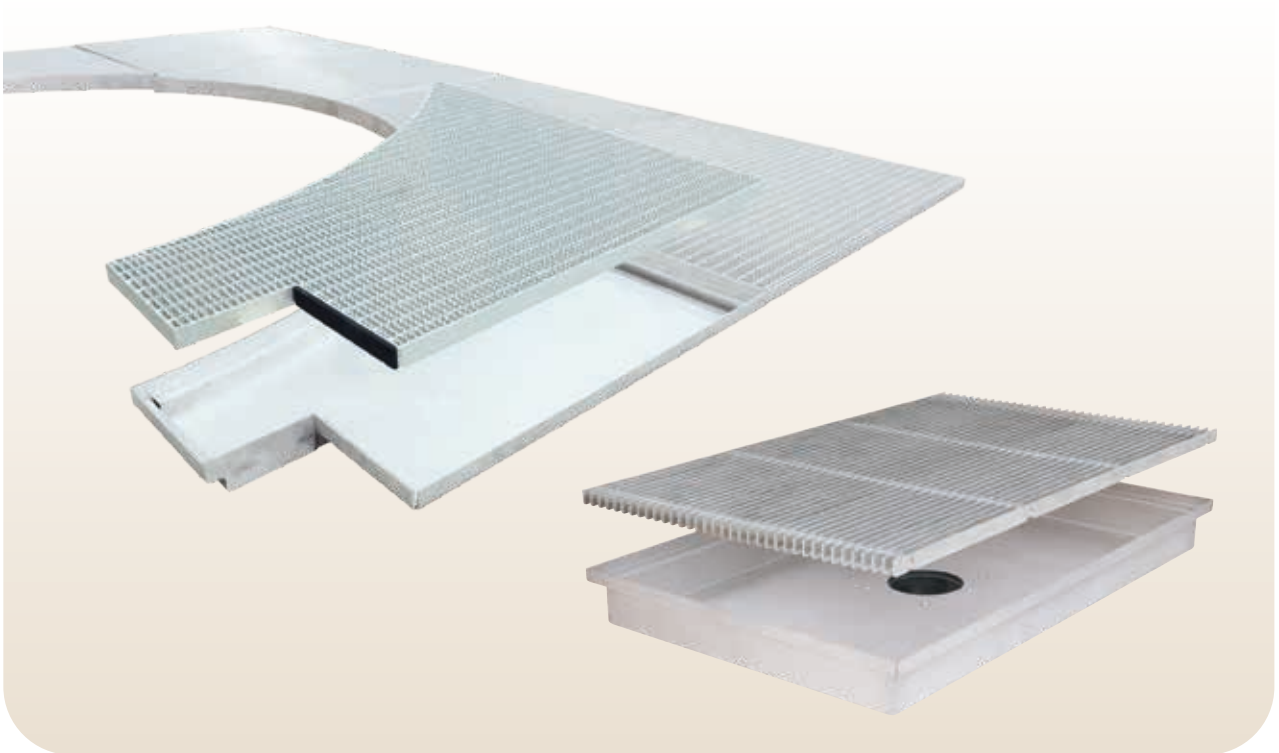

Voetveegbak

Artikelbenaming

FARW S ST Schmutzfangwanne für Fussabtrittroste

FARW S VA Schmutzfangwanne für Fussabtrittroste

Schraaprooster

Artikelbenaming

FAR S ST Fussabtrittroste ST

FAR S VA Fussabtrittroste VA

Roostervergrendelingen

Artikelbenaming

FAR S RV ST Rostverriegelung ST

FAR S RV VA Rostverriegelung VA

Schoonlopers



Schoonlopers | uit Aluminium met **Rubber- en cassetteborstel** ①

Artikelbenaming	Toepassing	Inbouw situatie	Kleur
EMA GB1 Black	Grof vuil (Zone 1)	Binnen en buiten	zwart

Schoonlopers | uit Aluminium met **Tapijstroken** ②

Artikelbenaming	Toepassing	Inbouw situatie	Kleur
EMA ST1 Anthrazit	Grof vuil (Zone 1)	Binnen en buiten	antraciet
EMA ST1 Brown	Grof vuil (Zone 1)	Binnen en buiten	bruin
EMA ST2 Anthrazit	Effectieve vuilreducering (Zone 2)	Binnen of overdekt buiten	antraciet
EMA ST2 Brown	Effectieve vuilreducering (Zone 2)	Binnen of overdekt buiten	bruin
EMA ST2 Grey	Effectieve vuilreducering (Zone 2)	Binnen of overdekt buiten	grijs
EMA ST2 Beige	Effectieve vuilreducering (Zone 2)	Binnen of overdekt buiten	beige

Opvangbakken

Artikelbenaming	Material
EMA SFW S VA	RVS
EMA SFW S ST	verzinkt staal

Inbouwraam

Artikelbenaming	Material
EMA WR S VA	RVS

Designroosters
 Drainagegoten
 Afwateringsgoten
 Opzetelementroosters, opzetelement en kanalen
 Steekgoten Kantopsluitingen
 Schraaproosters Bezinkputten

Speciale constructie | voorbeelden

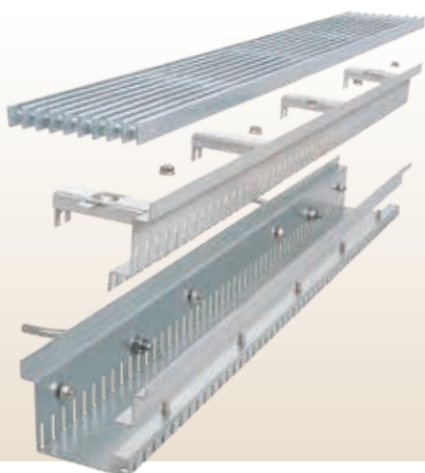

Stabile Magna met afneembare zijkant & watergeleide plaat

Om zelfs bij deze zware, in beton gegoten goot het onderhoud mogelijk te maken, heeft de goot een afneembare zijkant.

Afwateringssystemen met oversteek

Optimaal aanpasbaar voor iedere sokkel, elk terras of drempel, ongeacht de vorm.

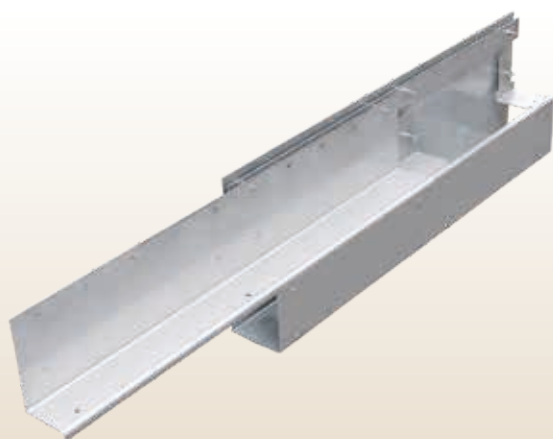

Lamina Goot met dubbele sleuf

Vergrote instroomdoorsnede – voor een grotere wateropname door de sleufopening.

Noodafwatering voor het dak

Geschikt voor platte of groene daken.

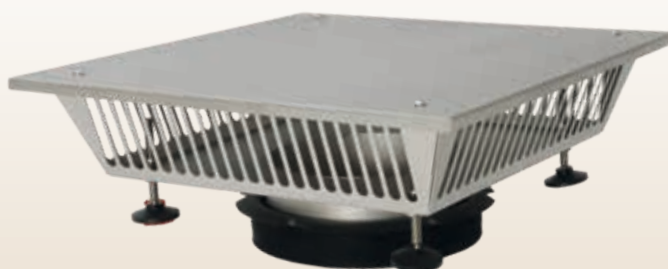

Cubo met gevelgeleideplaat

Voor een betere verankering met betonankers.
Inclusief geïntegreerde gevelgeleideplaat
om het gevelwater in de afwateringsgoot
te leiden.

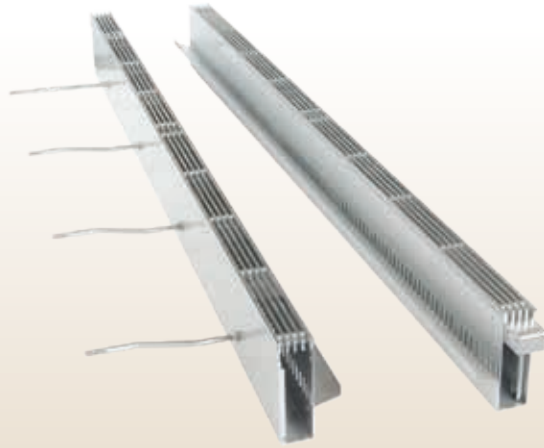

Hoekframe met roosters

Uw schacht is onze standaard –
individuele hoekframes op maat
gemaakt.

Radiale afwateringssystemen

Natuurlijk kunnen wij onze afwaterings-
systemen, goten en roosters ook radiaal produ-
ceren. Vooral bij draaideuren moeten deze zeer
nauwkeurig op maat gemaakt zijn.

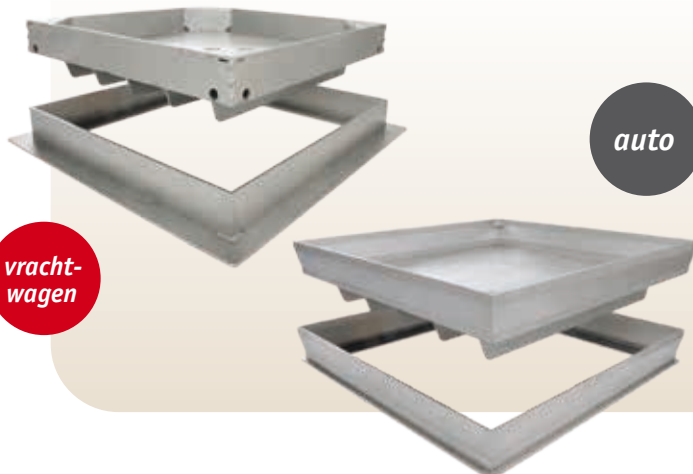

**vracht-
wagen**

auto

Zwaarlast afdekluisen om te bestraten

- Voor zowel vrachtwagen als auto
- De afdekluisen zijn dusdanig robuust gebouwd dat er geen extra betonstabilisering benodigd is.

Designroosters

Drainagegoten

Afwaterings-
goten

Opzetelement roosters,
opzetelement en
kanalen

Steekgoten
Kantopsluitingen

Schraaproosters
Bezinkputten



Contactpersonen



Marcel Donker
+49 (0)5207 95 04-226
marcel.donker@richard-brink.de



Simone Hansman
+49 (0)5207 95 04-223
simone.hansman@richard-brink.de



Rogier van Oosterzee
+31 (0)85 210 0519
rogier.vanoosterzee@richard-brink.nl

Richard Brink GmbH & Co. KG

Metaalwarenproductie en verkoop

Duitsland

Görlitzer Straße 1
33758 Schloß Holte-Stukenbrock
T +49 (0)5207 95 04-0
F +49 (0)5207 95 04-20

aanvraag@richard-brink.de
bestelling@richard-brink.de

Nederland

Capitool 10
7521PL Enschede
Telefon +31 (0)85 210 0519
Mobil +31 (0)64 420 9309

aanvraag@richard-brink.de
bestelling@richard-brink.de

www.richard-brink.nl

